

a ALPHAtex

obłożenia pola
operacyjnego

katalog wyrobów medycznych
zestawy obłożeń chirurgicznych |
fartuchy chirurgiczne | serwety chirurgiczne |
osłony medyczne i akcesoria

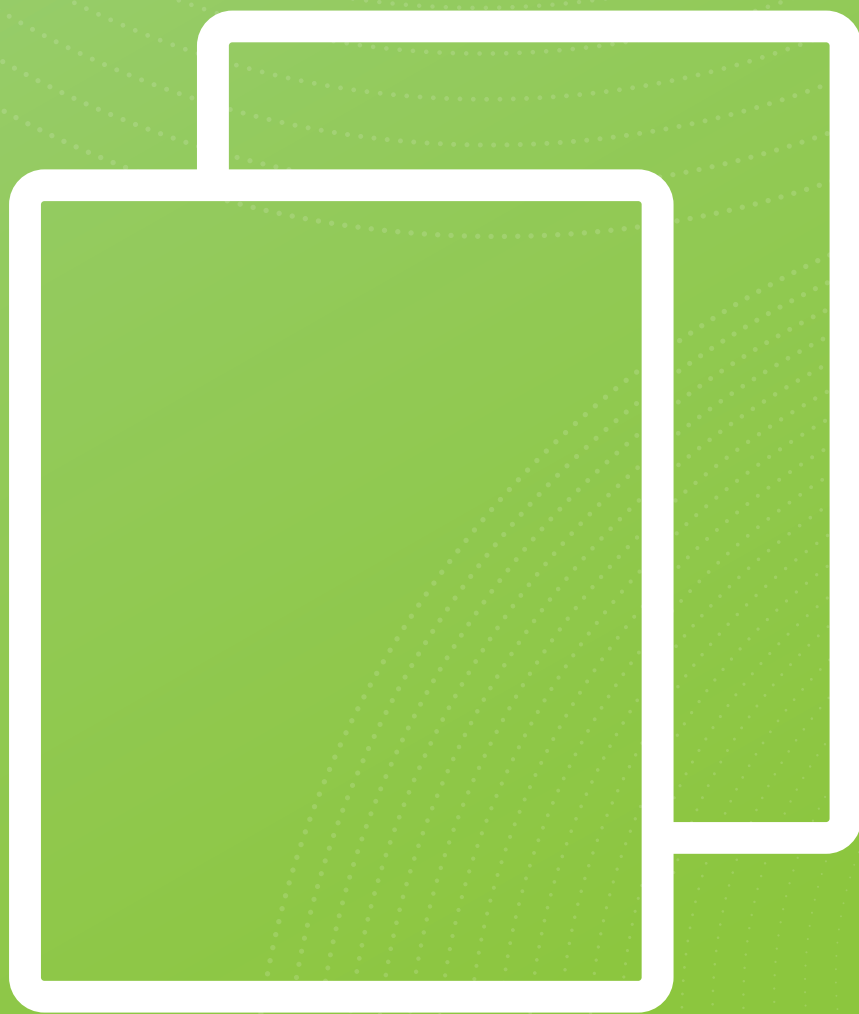

1989

tradycja od

ZARYS rodzinna firma z polskim kapitałem, działająca na rynku od 1989 roku

Ewolucja od małego przedsiębiorstwa do lidera branży zaopatrzenia medycznego to proces, który pozwolił na stworzenie kompleksowej oferty oraz rozwiązań ułatwiających pracę medykom ratującym życie pacjentów. ZARYS to obecnie ponad 300 osób pracujących dla kilku tysięcy klientów, działających w szeroko rozumianym obszarze ochrony zdrowia.

kompleksowe zaopatrzenie medyczne szpitali

Klienci firmy mają do dyspozycji wiele grup asortymentowych zaczynając od rękawic medycznych, przez materiały opatrunkowe, aż po zestawy operacyjne i pakiety zabiegowe. Produkty z różnych kategorii mają indywidualne cechy i specyficzne przeznaczenia. W celu ułatwienia identyfikacji oraz usprawnienia komunikacji w czasie zamówień, stworzono 13 brandów oraz linię ZARYS kids.

zapewniamy
sprzętu
jednorazowego
niezbędnego do

900%

zaopatrzenia szpitali



sprzęt
jednorazowy



rękawice
medyczne



materiały
opatrunkowe



odzież
medyczna



obłożenia
pola
operacyjnego



zestawy
operacyjne



środki ochrony
indywidualnej



higiena
pacjenta



szwy
chirurgiczne



linia apteczna
i drogeryjna



produkty
dla sportowców
i fizjoterapeutów



onkologia

**będąc producentem jednorazowego sprzętu medycznego
ZARYS spełnia najwyższe wymagane standardy**

Zakłady produkcyjne ZARYSu znajdują się na Śląsku i łączą w sobie produkcję sterylną – cleanroom o powierzchni 600 m² – miejsce wytwarzania specjalistycznych zestawów operacyjnych, szwalnię oraz zautomatyzowaną linię produkcyjną wytwarzającą m. in. pojemniki na leki.



**pro dukcja
made in Poland**



**clean
room**

**największy
magazyn**

logistyka firmy

Centrum logistyczne ZARYSu jest największym magazynem jednorazowego sprzętu medycznego w Europie Środkowej. Znajdujący się w zabrzańskej części Katowickiej Specjalnej Strefy Ekonomicznej magazyn wysokiego składowania, zajmuje powierzchnię 22 850 m² i ma 22 500 miejsc paletowych.

22 850 m²

22 500 miejsc paletowych

**jednorazowego
sprzętu
medycznego
w Europie
Środkowej**

zestawy obłożeń chirurgicznych

zestawy uniwersalne

zestaw serwet podstawowych 1	26
zestaw serwet uniwersalnych 1	26
zestaw serwet uniwersalnych 2	26
zestaw serwet uniwersalnych 4	26
zestaw serwet uniwersalnych 5	26
zestaw serwet uniwersalnych 5-M	28
zestaw serwet uniwersalnych 5-G	28
zestaw serwet uniwersalnych 5-GP	28
zestaw serwet uniwersalnych 6	28
zestaw serwet uniwersalnych 6-M	30
zestaw serwet uniwersalnych 7	30
zestaw serwet uniwersalnych 8	30
zestaw serwet uniwersalnych – pediatryczny 9	30
zestaw serwet uniwersalnych 10	30

chirurgia ogólna

zestaw serwet do operacji brzusznych 1-IF	34
obłożeń do operacji brzusznych 1-IF	34
zestaw serwet do operacji brzuszno-kroczowych 1	34
obłożeń do operacji brzuszno-kroczowych 1	34
zestaw serwet do laparoskopii 1-IF	34
zestaw serwet do laparoskopii 2	36
zestaw serwet do laparoskopii 3	36
zestaw serwet do operacji żyłaków 1	36
zestaw serwet do operacji żyłaków 2	36

kardiochirurgia i angiografia

zestaw serwet do ablacji 1-IF	40
zestaw serwet do operacji angiografii 2	40
zestaw serwet do operacji angiografii 3	40

ortopedia i traumatologia

zestaw serwet do operacji kończyny 1	44
zestaw serwet do operacji kończyny 2	44
obłożeń do operacji kończyny 1	44
obłożeń do operacji kończyny 2	44
obłożeń do operacji kończyny 3	44
obłożeń do operacji kończyny 4	46
obłożeń do operacji kończyny 5	46
zestaw serwet do artroskopii 1	46

zestaw serwet do artroskopii 2	46
zestaw serwet do artroskopii 2-IP	46
zestaw serwet do artroskopii 3	48
zestaw serwet do artroskopii 4	48
zestaw serwet do artroskopii 5	48
zestaw serwet do operacji biodra 1	48
zestaw serwet do operacji biodra 2	50
zestaw serwet do operacji biodra 3	50
obłożeń ortopedycznych 1	50
obłożeń ortopedycznych 2	50
obłożeń ortopedycznych 3	52
obłożeń ortopedycznych 4	52
zestaw serwet do operacji barku 1	52
zestaw serwet do operacji barku 2	52
zestaw do operacji na stole wyciągowym	52
zestaw do operacji na stole wyciągowym	54
zestaw do izolacji pionowej 1	54

ginekologia i urologia

zestaw serwet do operacji ginekologicznych 1	58
zestaw serwet do operacji ginekologicznych 2	58
zestaw serwet do operacji ginekologicznych 3	58
obłożeń do operacji ginekologicznych 1	58
obłożeń do operacji ginekologicznych 2	58
zestaw serwet do cystoskopii 1	60
zestaw serwet do operacji urologiczno-ginekologicznych 2	60
zestaw serwet do operacji urologiczno-ginekologicznych 3	60
zestaw serwet do resekcji przeżeczkowej 1	60
zestaw serwet do resekcji przeżeczkowej 2	62
zestaw serwet do resekcji przeżeczkowej 3	62
zestaw serwet do przezskórnej litotrypsji 1-IP	62

położnictwo

zestaw serwet do cięcia cesarskiego 1	66
zestaw serwet do cięcia cesarskiego 1-IF	66
zestaw serwet do cięcia cesarskiego 2-IF	66
zestaw serwet do cięcia cesarskiego 3-IF	66
zestaw serwet do porodu 1	68
zestaw serwet do porodu 2	68
zestaw serwet do porodu 3	68
zestaw serwet do porodu 4	68
zestaw serwet do porodu 5	68
obłożeń do porodu	70
pakiet noworodkowy	70

neurologia i otolaryngologia

zestaw serwet do operacji otolaryngologicznych 1	74
serwety do operacji otolaryngologicznych	74
serwety do operacji otolaryngologicznych 2	74
zestaw serwet do kraniotomii 1	74

okulistyka

zestaw serwet do operacji okulistycznych 1-IF	78
zestaw serwet do operacji okulistycznych 2-IF	78
zestaw serwet do operacji okulistycznych 3-IF	78
obłożeń do operacji okulistycznych 1-IF	78
obłożeń do operacji okulistycznych 2-IF	80
obłożeń do operacji okulistycznych 3-IF	80
obłożeń do operacji okulistycznych 4-IF	80
obłożeń do operacji okulistycznych 5-IF	80

serwety chirurgiczne

serwety 2-warstwowe

sterylne serwety - celulozowe	86
sterylne serwety chirurgiczne, ekonomiczne	86
sterylne serwety chirurgiczne	86
sterylne, samoprzylepne serwety chirurgiczne, ekonomiczne	86
sterylne, samoprzylepne serwety chirurgiczne	87
sterylne serwety chirurgiczne z otworem, ekonomiczne	87
sterylne serwety chirurgiczne z otworem	87
sterylne, samoprzylepne serwety chirurgiczne z otworem, ekonomiczne	87
sterylne, samoprzylepne serwety chirurgiczne z otworem	88
sterylne, samoprzylepne serwety chirurgiczne z regulowanym otworem, ekonomiczne	88
sterylne, samoprzylepne serwety chirurgiczne z regulowanym otworem	88
sterylne, samoprzylepne serwety epiduralne	88
sterylne serwety na stolik do instrumentarium	88

serwety 3-warstwowe

sterylne serwety chirurgiczne	92
sterylne, samoprzylepne serwety chirurgiczne	92
sterylne serwety chirurgiczne z otworem	92
sterylne serwety chirurgiczne z otworem ze wzmocnieniem	92
sterylne samoprzylepne serwety chirurgiczne z otworem	93

osłony medyczne i akcesoria

osłony medyczne

sterylna, wzmocniona osłona na stolik Mayo – czerwona	98
sterylny zestaw osłon na kończynę	98
sterylne osłony na kończynę + taśma samoprzylepna	98
sterylne osłony na przewody z perforacją i dwiema taśmami samoprzylepnymi	98
sterylne osłony na przewody bez perforacji, z taśmą samoprzylepną	99
sterylna osłona na aparaturę medyczną – kula	99
sterylna osłona na aparaturę medyczną – walec	99

sterylny zestaw osłon na ramię C	99
sterylny zestaw osłon na podłokietnik	99

akcesoria

sterylne chirurgiczne taśmy samoprzylepne, typu rzep	102
sterylne kieszenie samoprzylepne	102
sterylne torby samoprzylepne do przechwytywania płynów	102
sterylne torby samoprzylepne do przechwytywania płynów	102
sterylny ręcznik chłonny	102
serweta chłonna dla noworodka	102
sterylne folie operacyjne elastoFILM	103
sterylne bakteriobójcze folie operacyjne	103
sterylne folie operacyjne z jonami srebra	103

fartuchy chirurgiczne

sterylne fartuchy NORMAL	106
sterylne fartuchy chirurgiczne STANDARD	106
sterylne fartuchy chirurgiczne STANDARD ekonomiczne	106
sterylne fartuchy chirurgiczne STANDARD 2	106
sterylne fartuchy chirurgiczne STANDARD	107
sterylne fartuchy chirurgiczne STANDARD PLUS	107
sterylne fartuchy chirurgiczne STANDARD PLUS ekonomiczne	107
sterylne fartuchy chirurgiczne STANDARD PLUS 2	107
sterylne fartuchy chirurgiczne STANDARD PLUS	108
sterylne fartuchy chirurgiczne EXTRA SAFE	108
sterylne fartuchy chirurgiczne COMFORT	108
sterylne fartuchy chirurgiczne COMFORT PLUS	108
niesterylne fartuchy chirurgiczne STANDARD	109
niesterylne fartuchy chirurgiczne PREMIUM	109

odzież operacyjna, maski i czepki medyczne

ubrania operacyjne, bluza z krótkim rękawem + spodnie, niesterylne	112
maska medyczna z trokami, typ II	113
maska medyczna z gumkami, typ II	113
maska medyczna z gumkami, typ IIR	113
czepki medyczne z trokami ABI	114
czepki medyczne typu beret włókninowy	114
czepki medyczne typu beret DONA	114
czepki medyczne z gumką LILI	114
czepki medyczne z gumką POLA	114
czepki medyczne z trokami SOL	114
czepki medyczne przedłużony DORA LONG	114
czepki medyczne z trokami BEN	115
czepki medyczne z trokami TOM	115
czepki medyczne z trokami ROS	115
czepki medyczne NINO	115
czepki medyczne przedłużony KOKO LONG	115
czepki medyczne przedłużony LUNA LONG	115
czepki medyczne typu astro, wiskozowy	115
czepki medyczne z trokami OLAF	115
czepki medyczne z gumką MAYA	115

zapobieganie zakażeniom miejsca operacyjnego

kompleksowość

Zestawy ALPHAtex firmy ZARYS pozwalają użytkownikowi na dopasowanie wyrobów do konkretnej procedury medycznej, zgodnie z jego indywidualnymi wymaganiami. **Nasza oferta zawiera szeroką gamę serwet** o różnej gramaturze, wymiarach oraz kształtach, które można nabyć również osobno. Wszystkie materiały, wykorzystywane do produkcji wyrobów marki ALPHAtex, spełniają wymogi aktualnych norm i podlegają rygorystycznym kontrolom jakości.

zapobieganie zakażeniom

Zapobieganie zakażeniom miejsca operacyjnego (ZMO) to zadanie kluczowe dla zapewnienia bezpieczeństwa pacjentów i sukcesu operacji. Wszystkie procedury oraz wdrażane środki profilaktyczne powinny być dostosowane do rodzaju operacji, jak również do indywidualnych potrzeb pacjenta. Ważne jest również odpowiednie przeszkolenie personelu medycznego, który przestrzegając najlepszych praktyk, gwarantuje zmniejszenie ryzyka zakażenia.

bezpieczeństwo

ZMO występuje najczęściej podczas zabiegów chirurgicznych, w trakcie których istnieje ryzyko wniknięcia drobnoustrojów do otwartej rany operacyjnej.

Mikroorganizmy mogą pochodzić z dwóch rodzajów źródeł: egzogennych powodujących zakażenie przenieszone z czynników zewnętrznych, takich jak personel czy aparatura medyczna oraz endogennych prowadzących do zainfekowania florą bakteryjną pacjenta z najbliższego otoczenia rany. Wyróżniamy dwie najczęściej występujące drogi zakażenia: powietrzną i kontaktową.

W celu zmniejszenia liczby zakażeń miejsca operacyjnego **stosuje się wiele rodzajów barier, z których najważniejsze to obłożenia i fartuchy chirurgiczne.**





obłóżenia i fartuchy chirurgiczne

(nazewnictwo wynika z normy PN-EN-13795 -1)

Obłóżenia chirurgiczne stosuje się, aby zapewnić czystość mikrobiologiczną strefy roboczej w trakcie przeprowadzanej operacji oraz zmniejszyć ryzyko migracji flory bakteryjnej ze skóry pacjenta do rany. Używane są również w celu nadzorowania rozprzestrzeniania się płynów ustrojowych.

Fartuchy chirurgiczne to niezbędna bariera ochronna. Zapobiegają przenoszeniu czynników infekcyjnych z personelu medycznego na pacjenta. Zmniejszają ryzyko rozprzestrzeniania się cząsteczek złuszczonego naskórka w powietrzu w sali operacyjnej.

Marka ALPHAtex oraz bogata gama stosowanych w niej rozwiązań to **rezultat ponad trzydziestoletniej obecności firmy ZARYS na rynku medycznym.**

Dzieląc się naszym doświadczeniem i wiedzą mamy pewność, że **stosowanie wyrobów ALPHAtex zapewnia komfort, bezpieczeństwo oraz ekonomiczną efektywność w codziennej pracy na blokach operacyjnych.**

kompleksowe zabezpieczenie sali operacyjnej

Blok operacyjny jest sercem każdego szpitala, w którym odbywają się setki a nawet tysiące zabiegów chirurgicznych, podczas których dochodzi do otwarcia i nacięcia powłok skórnych. Prowadzić to może do wystąpienia infekcji lub zakażenia miejsca operowanego, dlatego tak istotne jest zachowanie najwyższego poziomu bezpieczeństwa na salach operacyjnych.

fartuchy chirurgiczne **ALPHAtex**

osłony na aparaturę medyczną **ALPHAtex**

narzędzia jednorazowe

materiały opatrunkowe

indywidualne zestawy **omegapack** i **deltaset**

odzież operacyjna **BETAtex**

rękawice chirurgiczne **SafeCARE**

folie chirurgiczne

zestawy obłożeń **ALPHAtex**



cechy jednorazowych obłóżeń chirurgicznych



jakość
wysokiej jakości materiały

barierowość
zapewnienie właściwej ochrony przed mikroorganizmami

chłonność
obłóżenia o wysokich parametrach chłonnych

sterylność
jałowe obniża ryzyko wystąpienia zakażeń
miejsca operacyjnego

wytrzymałość
dobre właściwości mechaniczne

paroprzepuszczalność
oddychające zapewniające komfort termiczny

niepyłace
łżejsze i niepyłące w porównaniu z obłóżeniami bawełnianymi
wielorazowego użytku

piktogramy
serwety i opakowania zawierają czytelne piktogramy

elastyczność
elastyczne i łatwe do aplikacji

bezpieczne
przyjazne dla skóry pacjenta – nie zawierają lateksu i kalafonii

hydrofobowość
odporne na przenikanie cieczy

hipoalergiczność
nieuczulające i nie powodujące podrażnień

cechy obłóżeń

komunikacja na opakowaniach

podwójny system pakowania

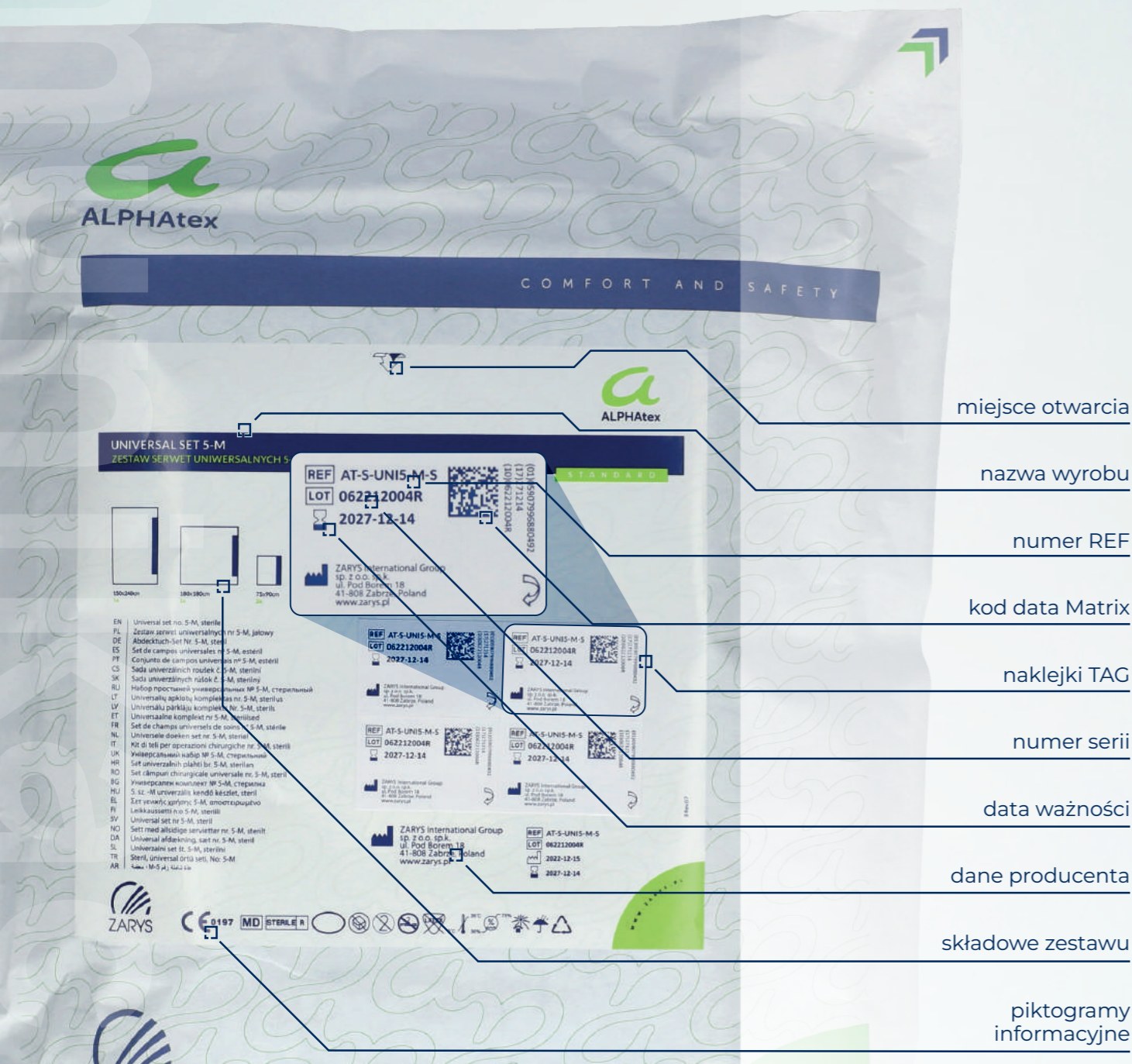

Opakowania wyrobów ALPHAtex wykonane są zgodnie z najwyższymi standardami jakości. Zastosowane rozwiązania pozwalają użytkownikowi z łatwością otworzyć i bezpiecznie wyjąć sterylny produkt potrzebny do wykonywanej procedury.

Opakowania naszych wyrobów medycznych są projektowane z myślą o bezpieczeństwie, higienie oraz ochronie przed zanieczyszczeniami.



W przypadku obłożeń operacyjnych ALPHAtex ZARYS International Group stosuje podwójny system pakowania polegający na używaniu toreb foliowych lub mniejszych pudełek kartonowych oraz dodatkowej ochrony zewnętrznej w postaci kartonu wykonanego z tektury falistej. Działanie to ma na celu zachowanie sterylności wyrobów dostarczanych na blok operacyjny na każdym etapie transportu.

Stosujemy dwa rodzaje opakowań jednostkowych: typ papier-folia oraz wytrzymałą torbę foliową Header Bag ze wstawką typu TYVEC pozwalającą na przeprowadzenie procesów sterylizacyjnych. Wszystkie zawierają etykietę z nazwą wyrobu, jego graficznym przedstawieniem i piktogramami informacyjnymi. Dodatkowo wyposażone są w etykiety samoprzylepne typu TAG służące do archiwizacji danych oraz informację o kierunku otwierania.

linie produktowe czyli system obłóżek pola operacyjnego

STANDARD S

- procedury o standardowej lub nieznacznie podwyższonej ilości płynów
- 2-warstwowy materiał
- bariera przed przenikaniem drobnoustrojów
- chłonny i nieprzemakalny materiał na całej powierzchni
- wytrzymałość na rozciąganie i wypychanie
- opakowanie typu papier-folia
- 4 samoprzylepne etykiety TAG

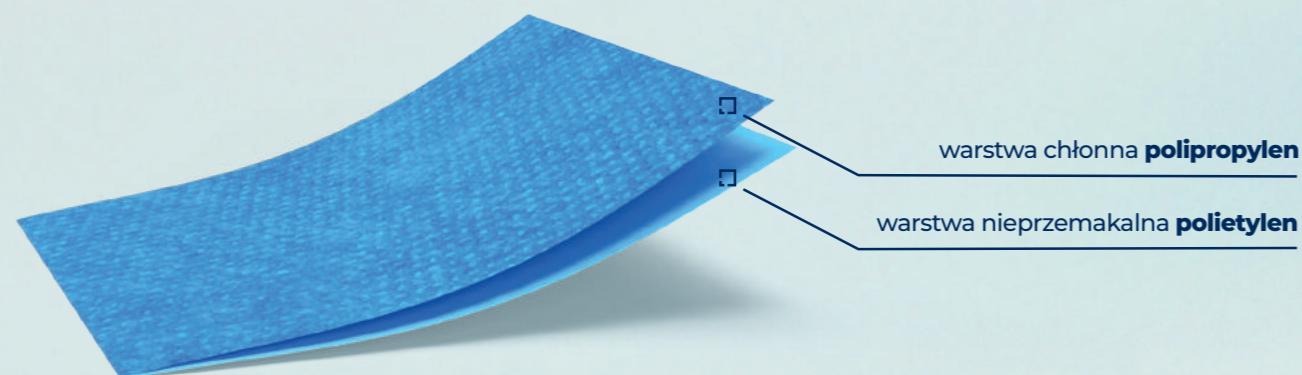

STANDARD+ S+

- procedury o wysokiej ilości płynów
- 2-warstwowy materiał ze wzmocnieniem
- bariera przed przenikaniem drobnoustrojów
- chłonny i nieprzemakalny materiał na całej powierzchni
- dodatkowe, wysoce chłonne wzmocnienie w strefie krytycznej
- podwyższona wytrzymałość na rozciąganie i wypychanie
- opakowanie typu papier-folia
- 4 samoprzylepne etykiety TAG

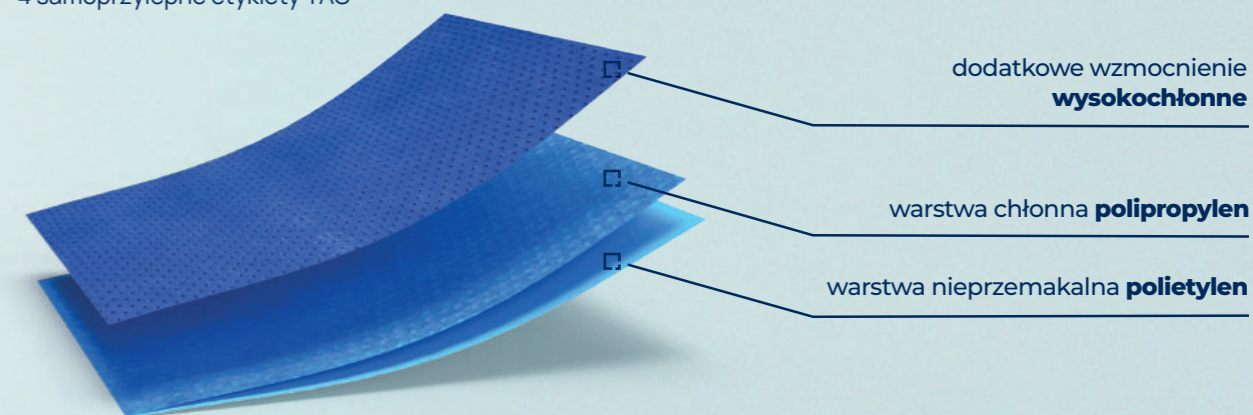

COMFORT C

- procedury o bardzo wysokiej ilości płynów
- 3-warstwowy materiał ze wzmocnieniem
- bariera przed przenikaniem drobnoustrojów
- chłonny i nieprzemakalny materiał na całej powierzchni
- dodatkowe, wysoce chłonne wzmocnienie w strefie krytycznej
- podwyższona wytrzymałość na rozciąganie i wypychanie
- elastyczny materiał, dopasowujący się do kształtu ciała
- opakowanie typu papier-folia
- 4 samoprzylepne etykiety TAG

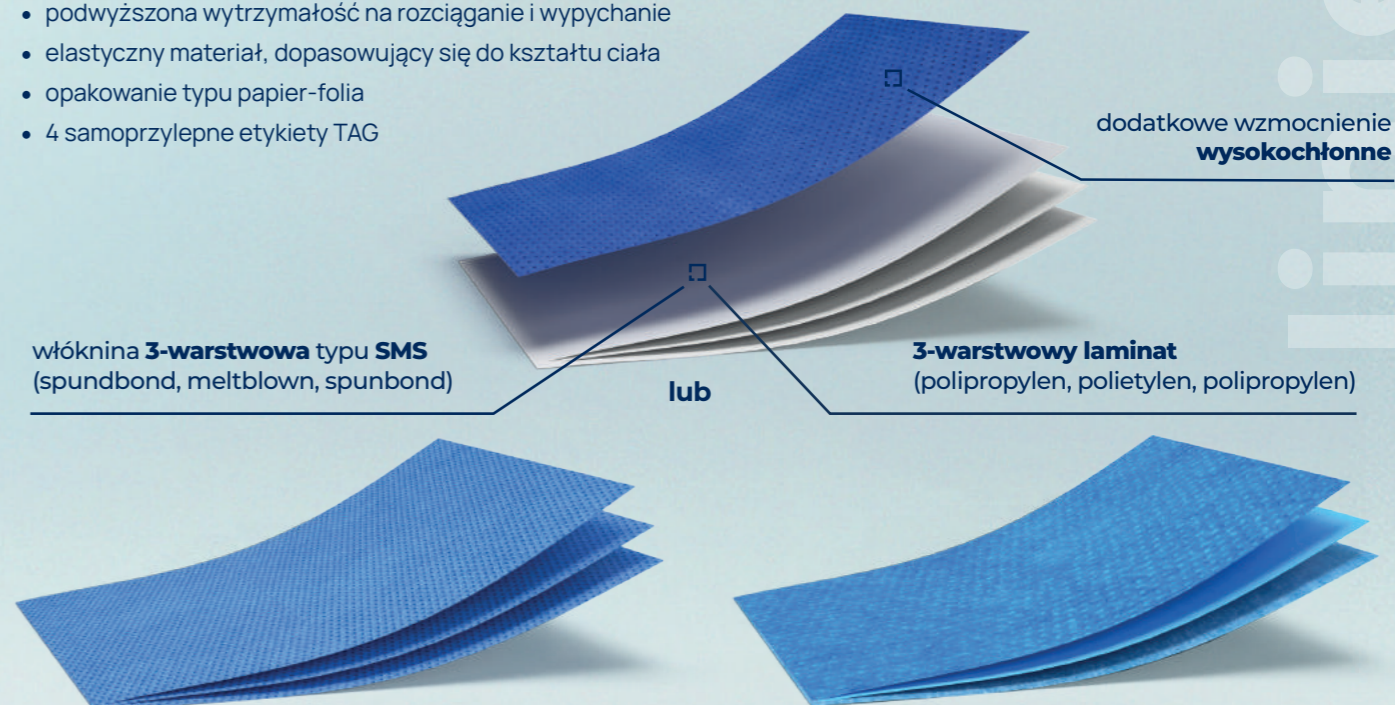

co wchodzi w skład zestawów obłóżeń chirurgicznych

legenda materiałów

 **obłóżenia**
obłóżenia chirurgiczne

 **serwety**
serwety chirurgiczne

 **fartuchy**
fartuchy chirurgiczne

 **opatrunki**
materiały opatrunkowe

 **torby**
torby do zbiórki płynów

 **osłony**
osłony na kończyny i aparaturę

 **drobny sprzęt**
drobny sprzęt jednorazowego użytku
np. zaciskacz do pępowiny

-  serweta 2-warstwowa z włókniną (PP+PE)
-  serweta 2-warstwowa z włókniną SPUNLACE
-  serweta 3-warstwowa, z włókninami (PP + PE + PP)
-  serweta SMS
-  wzmocnienie w strefie krytycznej
-  serwetka do rąk
-  serwetka do owinięcia noworodka
-  osłona na stół Mayo czerwona
-  polipropylen
-  kraton
-  taśma lepna
-  folia PE
-  folia PE niebieska
-  folia chirurgiczna
-  folia chirurgiczna jodowana

01

zestawy obłóżeń chirurgicznych



ZESTAWY
UNIWERSALNE



CHIRURGIA
OGÓLNA



KARDIOCHIRURGIA
I ANGIOGRAFIA



ORTOPEDIA
I TRAUMATOLOGIA



GINEKOLOGIA
I UROLOGIA



POŁOŻNICTWO



NEUROCHIRURGIA
I OTOLARYNGOLOGIA



OKULISTYKA

01.1



**zestawy
uniwersalne**

ZESTAW SERWET PODSTAWOWYCH 1

AT-S-BASIC1-S



opakowanie
zbiorcze: 28 szt.

skład

serweta samoprzylepna z centralnym otworem 6 x 8 cm	75 x 90 cm	1 szt.
serweta wzmocniona na stół instrumentalny	100 x 150 cm	1 szt.
tacka	10 x 17 cm	1 szt.
kompres z gazy	10 x 10 cm	10 szt.
tupfer z gazy	30 x 30 cm	5 szt.

STANDARD S

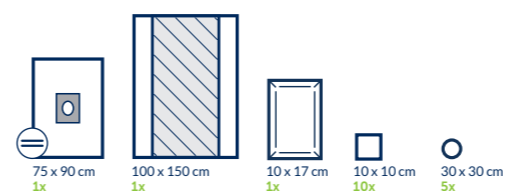

ZESTAW SERWET UNIWERSALNYCH 1

AT-S-UNI1-S



opakowanie
zbiorcze: 50 szt.

skład

serweta samoprzylepna	75 x 90 cm	4 szt.
serweta wzmocniona na stół instrumentalny	150 x 190 cm	1 szt.

STANDARD S

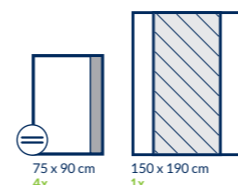

ZESTAW SERWET UNIWERSALNYCH 2

AT-S-UNI2-S



opakowanie
zbiorcze: 20 szt.

skład

serweta samoprzylepna	150 x 180 cm	2 szt.
serweta samoprzylepna	75 x 90 cm	2 szt.
serweta wzmocniona na stół instrumentalny	150 x 190 cm	1 szt.
ręcznik chłonny	30 x 30 cm	4 szt.

STANDARD S

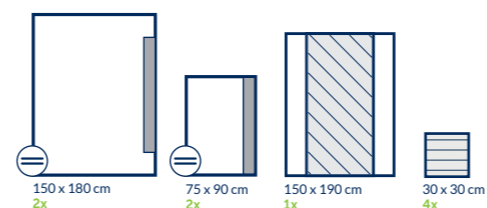

ZESTAW SERWET UNIWERSALNYCH 4

AT-S-UNI4-C



opakowanie
zbiorcze: 10 szt.



wysokochłonny
material

skład

serweta samoprzylepna, wzmocniona	170 x 240 cm	1 szt.
serweta samoprzylepna, wzmocniona	170 x 180 cm	1 szt.
wysokochłonna serweta samoprzylepna	75 x 90 cm	2 szt.
wzmocniona osłona na stolik Mayo – czerwona	80 x 145 cm	1 szt.
serweta wzmocniona na stół instrumentalny	150 x 190 cm	1 szt.
ręcznik chłonny	30 x 30 cm	4 szt.
taśma samoprzylepna	10 x 50 cm	1 szt.

COMFORT C

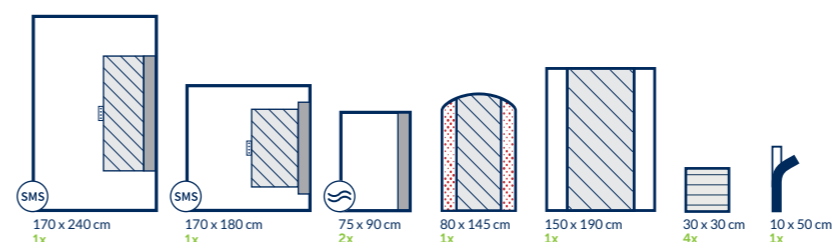

ZESTAW SERWET UNIWERSALNYCH 5

AT-S-UNI5-S



opakowanie
zbiorcze: 10 szt.



bestseller

skład

serweta samoprzylepna	150 x 240 cm	1 szt.
serweta samoprzylepna	180 x 180 cm	1 szt.
serweta samoprzylepna	75 x 90 cm	2 szt.
wzmocniona osłona na stolik Mayo – czerwona	80 x 145 cm	1 szt.
serweta wzmocniona na stół instrumentalny	150 x 190 cm	1 szt.
ręcznik chłonny	30 x 30 cm	4 szt.
taśma samoprzylepna	10 x 50 cm	1 szt.

STANDARD S

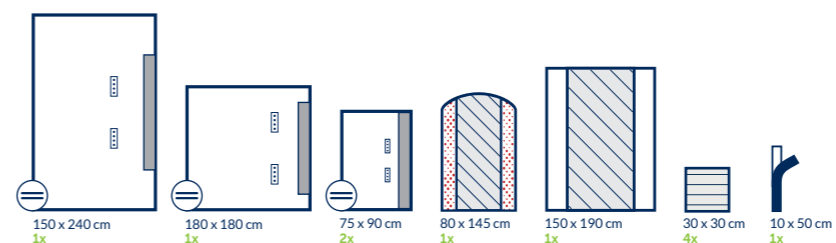

tacka z tupferami z gazy



wysokochłonna serweta samoprzylepna

ZESTAW SERWET UNIWERSALNYCH 5-M

AT-S-UNI5-M-S



skład

	rozmiar	ilość
serweta samoprzylepna	150 x 240 cm	1 szt.
serweta samoprzylepna	180 x 180 cm	1 szt.
serweta samoprzylepna	75 x 90 cm	2 szt.
wzmocniona serweta na stół Mayo - czerwona	80 x 145 cm	1 szt.
serweta wzmocniona na stół instrumentalny	150 x 190 cm	1 szt.
ręcznik chłonny	30 x 30 cm	4 szt.
taśma samoprzylepna	10 x 50 cm	1 szt.

STANDARD S

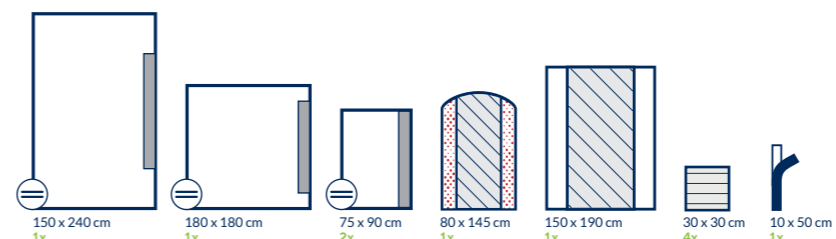

ZESTAW SERWET UNIWERSALNYCH 5-G

AT-S-UNI5-G-S



skład

	rozmiar	ilość
serweta samoprzylepna	150 x 240 cm	1 szt.
serweta samoprzylepna	180 x 180 cm	1 szt.
serweta samoprzylepna	75 x 90 cm	2 szt.
wzmocniona serweta na stół Mayo - czerwona	80 x 145 cm	1 szt.
serweta wzmocniona na stół instrumentalny	150 x 190 cm	1 szt.
fartuch chirurgiczny STANDARD	L	1 szt.
fartuch chirurgiczny STANDARD	XL	2 szt.
ręcznik chłonny	30 x 30 cm	4 szt.
taśma samoprzylepna	10 x 50 cm	1 szt.

STANDARD S

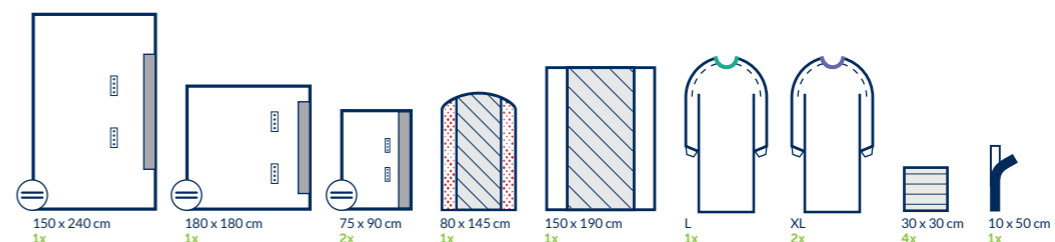

ZESTAW SERWET UNIWERSALNYCH 5-GP

AT-S-UNI5-GP-S



skład

	rozmiar	ilość
serweta samoprzylepna	150 x 240 cm	1 szt.
serweta samoprzylepna	180 x 180 cm	1 szt.
serweta samoprzylepna	75 x 90 cm	2 szt.
wzmocniona serweta na stół Mayo - czerwona	80 x 145 cm	1 szt.
serweta wzmocniona na stół instrumentalny	150 x 190 cm	1 szt.
fartuch chirurgiczny STANDARD	XL	1 szt.
fartuch chirurgiczny wzmocniony STANDARD PLUS	XXL	1 szt.
ręcznik chłonny	30 x 30 cm	4 szt.
taśma samoprzylepna	10 x 50 cm	1 szt.
kieszona na narzędzia	30 x 40 cm	1 szt.

STANDARD S

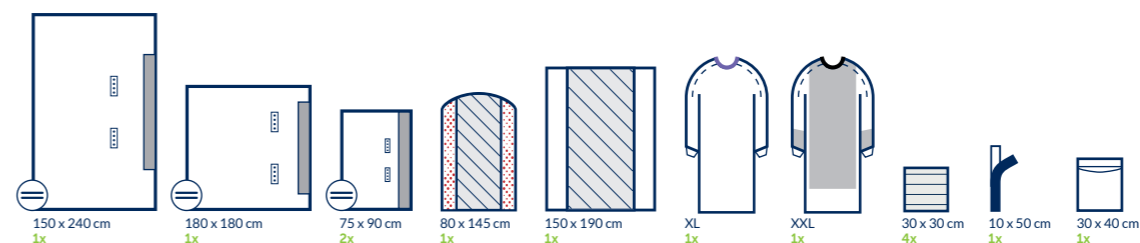

ZESTAW SERWET UNIWERSALNYCH 6

AT-S-UNI6-SP



skład

	rozmiar	ilość
serweta samoprzylepna	150 x 240 cm	1 szt.
serweta samoprzylepna	180 x 180 cm	1 szt.
serweta samoprzylepna	75 x 90 cm	2 szt.
wzmocniona serweta na stół Mayo - czerwona	80 x 145 cm	1 szt.
serweta wzmocniona na stół instrumentalny	150 x 190 cm	1 szt.
ręcznik chłonny	30 x 30 cm	4 szt.
taśma samoprzylepna	10 x 50 cm	1 szt.

STANDARD+ S+

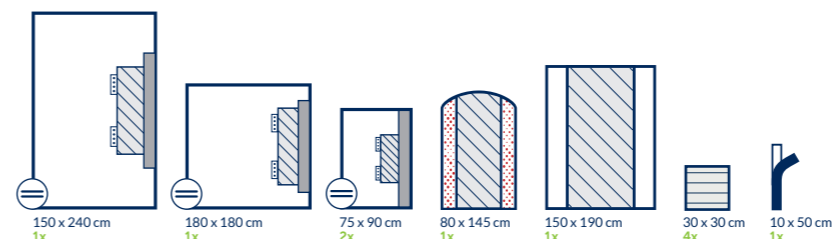

ZESTAW SERWET UNIWERSALNYCH 6-M

AT-S-UNI6-M-SP

STANDARD+ S+



skład	rozmiar	ilość
serweta samoprzylepna	150 x 240 cm	1 szt.
serweta samoprzylepna	180 x 180 cm	1 szt.
serweta samoprzylepna	75 x 90 cm	2 szt.
wzmocniona serweta na stolik Mayo - czerwona	80 x 145 cm	1 szt.
serweta wzmocniona na stół instrumentalny	150 x 190 cm	1 szt.
ręcznik chłonny	30 x 30 cm	4 szt.
taśma samoprzylepna	10 x 50 cm	1 szt.

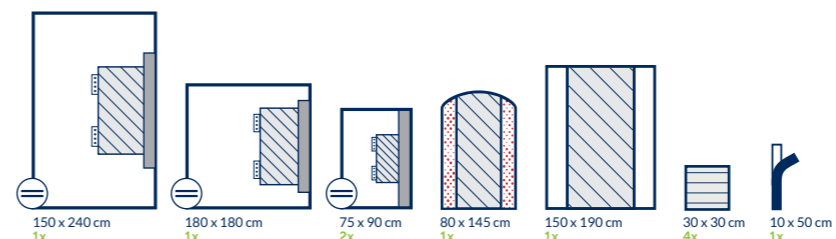

ZESTAW SERWET UNIWERSALNYCH 7

AT-S-UNI7-C

COMFORT C



skład	rozmiar	ilość
serweta samoprzylepna	150 x 240 cm	1 szt.
serweta samoprzylepna	180 x 180 cm	1 szt.
serweta samoprzylepna	75 x 90 cm	2 szt.
wzmocniona serweta na stolik Mayo - czerwona	80 x 145 cm	1 szt.
serweta wzmocniona na stół instrumentalny	150 x 190 cm	1 szt.
ręcznik chłonny	30 x 30 cm	4 szt.
taśma samoprzylepna	10 x 50 cm	1 szt.

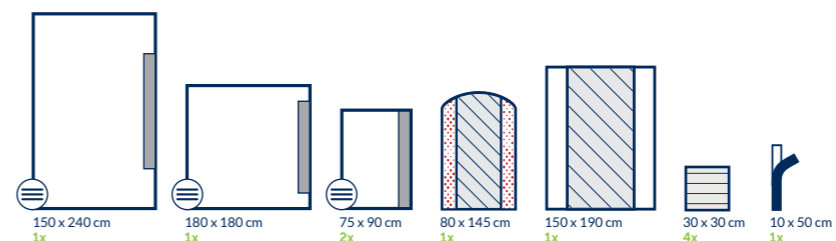

ZESTAW SERWET UNIWERSALNYCH 8

AT-S-UNI8-C

COMFORT C



skład	rozmiar	ilość
serweta samoprzylepna	150 x 240 cm	1 szt.
serweta samoprzylepna	180 x 180 cm	1 szt.
serweta samoprzylepna	75 x 90 cm	2 szt.
wzmocniona serweta na stolik Mayo - czerwona	80 x 145 cm	1 szt.
serweta wzmocniona na stół instrumentalny	150 x 190 cm	1 szt.
ręcznik chłonny	30 x 30 cm	4 szt.
taśma samoprzylepna	10 x 50 cm	1 szt.

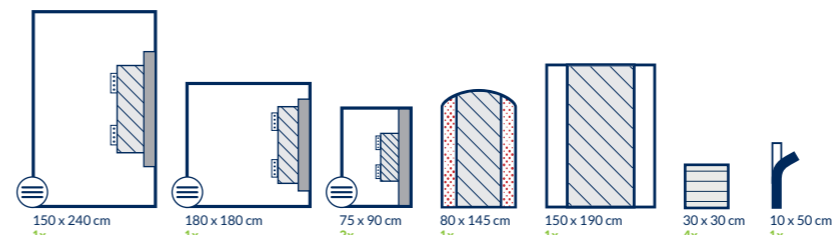

ZESTAW SERWET UNIWERSALNYCH 9 - PEDIATRYCZNY

AT-S-UNI9-SP

STANDARD+ S+



skład	rozmiar	ilość
serweta samoprzylepna	150 x 240 cm	1 szt.
serweta samoprzylepna	180 x 180 cm	1 szt.
serweta samoprzylepna	75 x 75 cm	2 szt.
wzmocniona serweta na stolik Mayo - czerwona	80 x 145 cm	1 szt.
serweta wzmocniona na stół instrumentalny	150 x 190 cm	1 szt.
ręcznik chłonny	30 x 30 cm	4 szt.
taśma samoprzylepna	10 x 50 cm	1 szt.

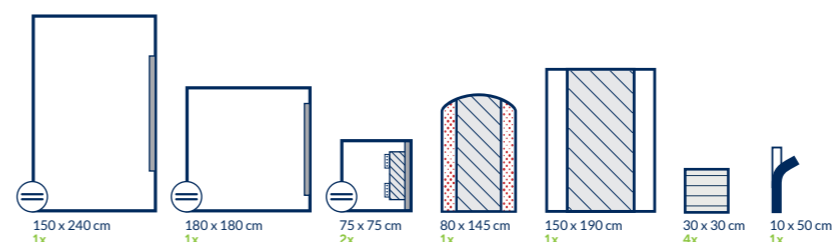

ZESTAW SERWET UNIWERSALNYCH 10

AT-S-UNI10-S

STANDARD S



skład	rozmiar	ilość
serweta samoprzylepna	150 x 230 cm	1 szt.
serweta samoprzylepna	150 x 180 cm	1 szt.
serweta samoprzylepna	75 x 90 cm	2 szt.
wzmocniona serweta na stolik Mayo - czerwona	80 x 145 cm	1 szt.
serweta wzmocniona na stół instrumentalny	150 x 190 cm	1 szt.
ręcznik chłonny	30 x 30 cm	4 szt.
taśma samoprzylepna	10 x 50 cm	1 szt.

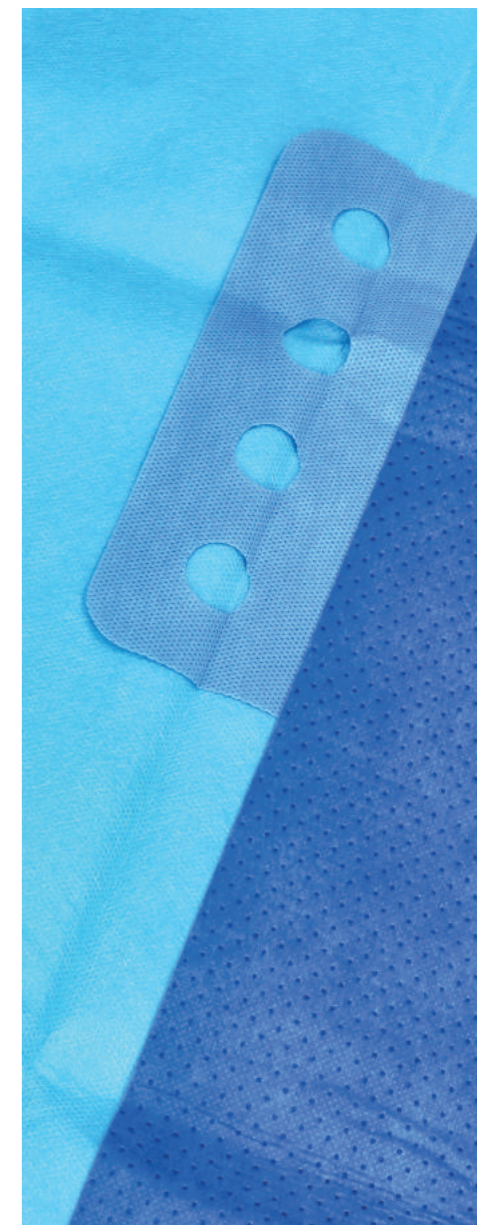
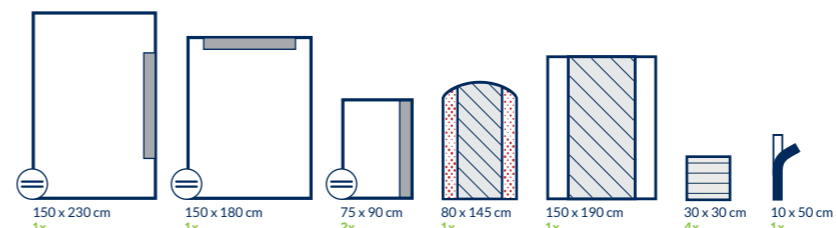

organizery przewodów



wąska taśma lepna w serwetach UNI9 - 2,5 cm

01.12



chirurgia ogólna

ZESTAW SERWET DO OPERACJI BRZUSZNYCH 1-IF

AT-S-ABD1-IF-C



skład	rozmiar	ilość
serweta samoprzylepna, wzmocniona, z otworem (25 x 30 cm) wypełnionym folią chirurgiczną, z organizatorami przewodów	200 x 320 cm	1 szt.
wzmocniona osłona na stół Mayo - czerwona	80 x 145 cm	1 szt.
serweta wzmocniona na stół instrumentalny	150 x 190 cm	1 szt.
ręcznik chłonny	30 x 30 cm	4 szt.
taśma samoprzylepna	10 x 50 cm	1 szt.

COMFORT C

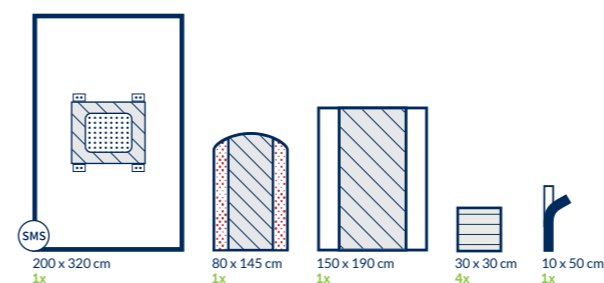

OBŁOŻENIE DO OPERACJI BRZUSZNYCH 1-IF

AT-SD-ABD1-IF-C



skład	rozmiar	ilość
serweta samoprzylepna, wzmocniona, z otworem (25 x 30 cm) wypełnionym folią chirurgiczną, z organizatorami przewodów	200 x 320 cm	1 szt.
serweta wzmocniona na stół instrumentalny	150 x 190 cm	1 szt.

COMFORT C

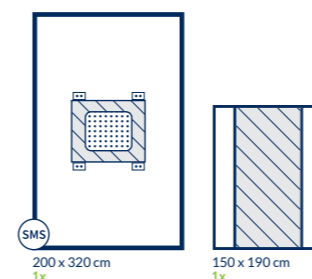

ZESTAW SERWET DO OPERACJI BRZUSZNO-KROCZOWYCH 1

AT-S-ABPER1-S



skład	rozmiar	ilość
serweta zintegrowana z osłonami na kończyny, z otworami: samoprzylepnym w kształcie trapezu (10 x 15 cm) oraz w okolicy krocza zabezpieczonym klapką	180/280 x 220 cm	1 szt.
wzmocniona osłona na stół Mayo - czerwona	80 x 145 cm	1 szt.
serweta wzmocniona na stół instrumentalny	150 x 190 cm	1 szt.
ręcznik chłonny	30 x 30 cm	4 szt.
taśma samoprzylepna	10 x 50 cm	1 szt.
taśma samoprzylepna typu rzep	2 x 22 cm	1 szt.
osłona na przewody / kamerę	14 x 250 cm	1 szt.

STANDARD S

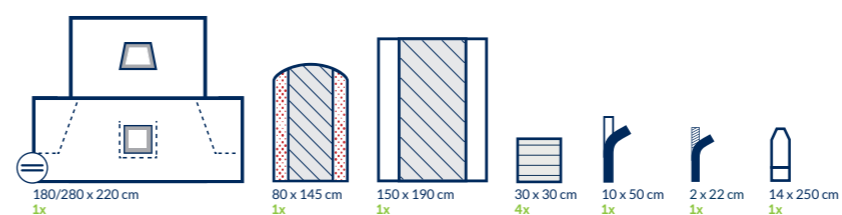

OBŁOŻENIE DO OPERACJI BRZUSZNO-KROCZOWYCH 1

AT-SD-ABPER1-S



skład	rozmiar	ilość
serweta zintegrowana z osłonami na kończyny, z otworami: samoprzylepnym w kształcie trapezu (10 x 15 cm) oraz w okolicy krocza zabezpieczonym klapką	180/280 x 220 cm	1 szt.
serweta wzmocniona na stół instrumentalny	150 x 190 cm	1 szt.

STANDARD S

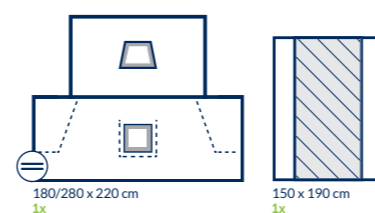

ZESTAW SERWET DO LAPAROSKOPII 1-IF

AT-S-LAP1-IF-C



skład	rozmiar	ilość
serweta w kształcie litery „T” z otworem (30 x 30 cm) samoprzylepnym wypełnionym folią chirurgiczną	200 x 260 cm	1 szt.
wzmocniona osłona na stół Mayo - czerwona	80 x 145 cm	1 szt.
serweta wzmocniona na stół instrumentalny	150 x 190 cm	1 szt.
ręcznik chłonny	30 x 30 cm	4 szt.
taśma samoprzylepna	10 x 50 cm	1 szt.
osłona na kończynę	70 x 120 cm	2 szt.
osłona na przewody / kamerę	14 x 250 cm	1 szt.

COMFORT C

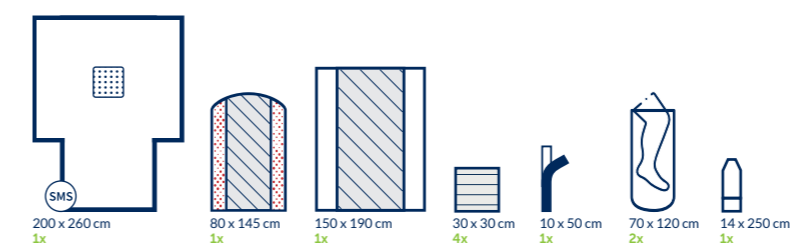

otwór wypełniony folią chirurgiczną

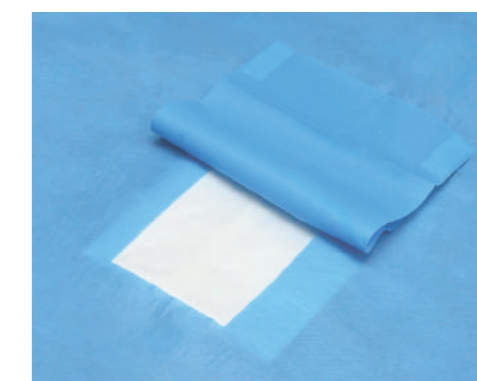
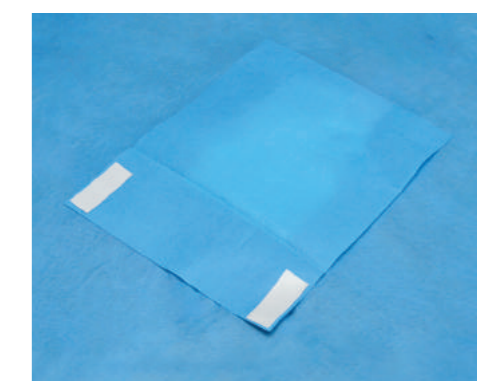
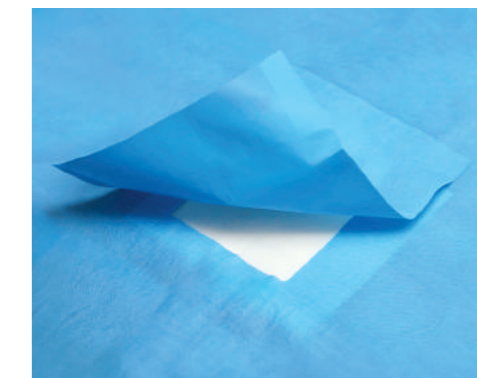

otwór w okolicy krocza zabezpieczony klapką

ZESTAW SERWET DO LAPAROSKOPII 2

AT-S-LAP2-SP



skład	rozmiar	ilość
serweta wzmocniona, zintegrowana z osłonami na kończyny, z otworem samoprzylepnym o wymiarach 25 x 30 cm	200/270 x 300 cm	1 szt.
wzmocniona osłona na stół Mayo - czerwona	80 x 145 cm	1 szt.
serweta wzmocniona na stół instrumentalny	150 x 190 cm	1 szt.
ręcznik chłonny	30 x 30 cm	4 szt.
taśma samoprzylepna	10 x 50 cm	1 szt.
taśma samoprzylepna typu rzep	2 x 22 cm	1 szt.
osłona na przewody / kamerę	14 x 250 cm	1 szt.

STANDARD+ S+

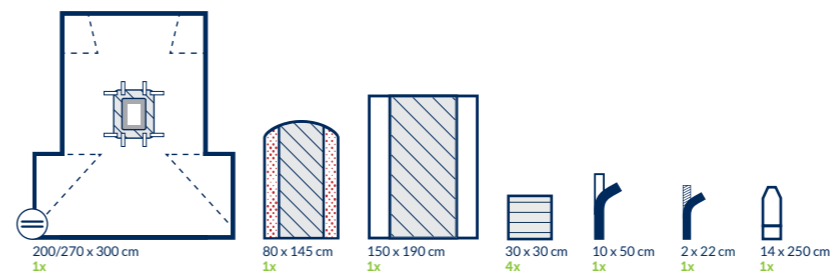

ZESTAW SERWET DO LAPAROSKOPII 3

AT-S-LAP3-C



skład	rozmiar	ilość
serweta wzmocniona, zintegrowana z osłonami na kończyny, z otworem samoprzylepnym o wymiarach 25 x 30 cm	200/270 x 300 cm	1 szt.
wzmocniona osłona na stół Mayo - czerwona	80 x 145 cm	1 szt.
serweta wzmocniona na stół instrumentalny	150 x 190 cm	1 szt.
ręcznik chłonny	30 x 30 cm	4 szt.
taśma samoprzylepna	10 x 50 cm	1 szt.
taśma samoprzylepna typu rzep	2 x 22 cm	1 szt.
osłona na przewody / kamerę	14 x 250 cm	1 szt.
samoprzylepna kieszeń jednokomorowa	30 x 40 cm	1 szt.

COMFORT C

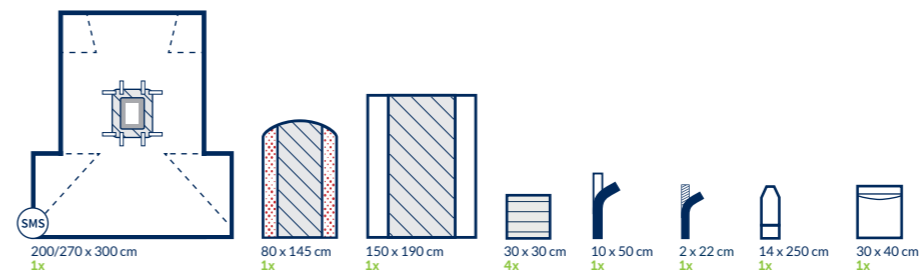

ZESTAW SERWET DO LAPAROSKOPII 3

AT-SD-LAP3-SP



skład	rozmiar	ilość
serweta wzmocniona, zintegrowana z osłonami na kończyny, z otworem samoprzylepnym o wymiarach 25 x 30 cm	200/270 x 300 cm	1 szt.
serweta wzmocniona na stół instrumentalny	150 x 190 cm	1 szt.

STANDARD+ S+

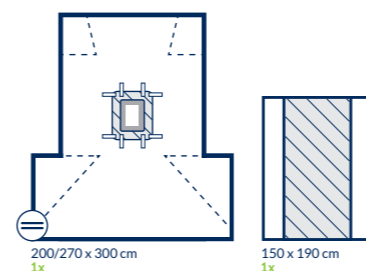

ZESTAW SERWET DO OPERACJI ŻYŁAKÓW 1

AT-S-VAR1-S



skład	rozmiar	ilość
serweta samoprzylepna, z wycięciem „U” o wymiarach 8,5 x 85 cm	200 x 260 cm	1 szt.
serweta samoprzylepna	160 x 180 cm	1 szt.
wzmocniona osłona na stół Mayo - czerwona	80 x 145 cm	1 szt.
serweta wzmocniona na stół instrumentalny	150 x 190 cm	1 szt.
ręcznik chłonny	30 x 30 cm	4 szt.

STANDARD S

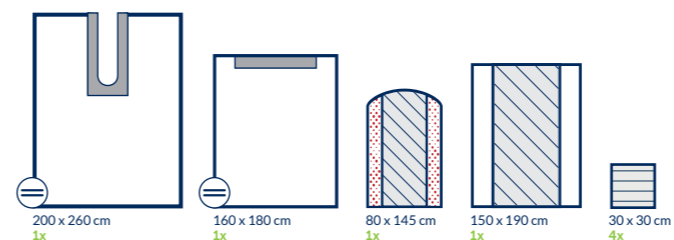

ZESTAW SERWET DO OPERACJI ŻYŁAKÓW 2

AT-S-VAR2-C



skład	rozmiar	ilość
serweta samoprzylepna, wzmocniona, z wycięciem „U” o wymiarach 8,5 x 95 cm, zintegrowana z osłoną na genitalia	200 x 260 cm	1 szt.
serweta samoprzylepna, wzmocniona	170 x 180 cm	1 szt.
wzmocniona osłona na stół Mayo - czerwona	80 x 145 cm	1 szt.
serweta wzmocniona na stół instrumentalny	150 x 190 cm	1 szt.
ręcznik chłonny	30 x 30 cm	4 szt.

COMFORT C

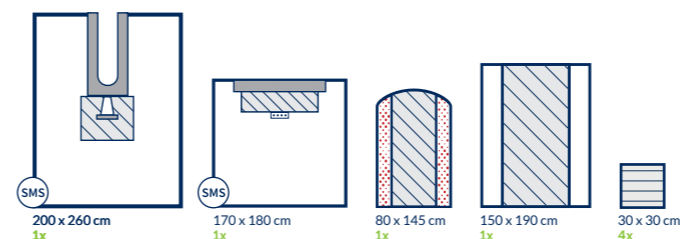

organizer na kable typu rzep



osłona na genitalia

01.3



**kardiochirurgia
i angiografia**

ZESTAW SERWET DO ABLACJI 1-IF

AT-S-ABL1-IF-SP

STANDARD+ S+



skład

serweta wzmocniona, samoprzylepna z dwoma otworami o wymiarach 12 x 15 cm wypełnionymi folią chirurgiczną
serweta wzmocniona na stół instrumentalny
fartuch chirurgiczny STANDARD
ręcznik chłonny
osłona na aparaturę

rozmiar	ilość
180 x 305 cm	1 szt.
150 x 190 cm	1 szt.
XL	1 szt.
30 x 30 cm	2 szt.
ø 80 cm	1 szt.

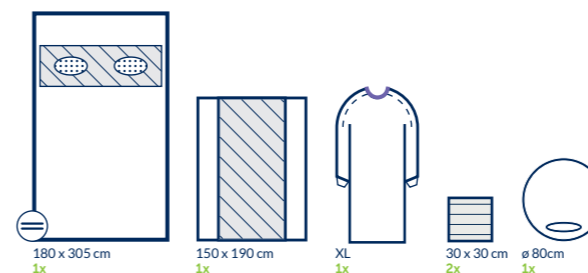

ZESTAW SERWET DO OPERACJI ANGIOGRAFII 2

AT-S-ANG2-C

COMFORT C



skład

serweta wzmocniona, samoprzylepna z dwoma otworami o średnicy 10 cm, zintegrowana z transparentną foliową wstawką zabezpieczającą pulpit sterowniczy
serweta wzmocniona na stół instrumentalny
serweta nieprzylepna
fartuch chirurgiczny STANDARD
taśma samoprzylepna

rozmiar	ilość
220 x 320 cm	1 szt.
100 x 150 cm	1 szt.
100 x 150 cm	1 szt.
XL	1 szt.
10 x 50 cm	1 szt.

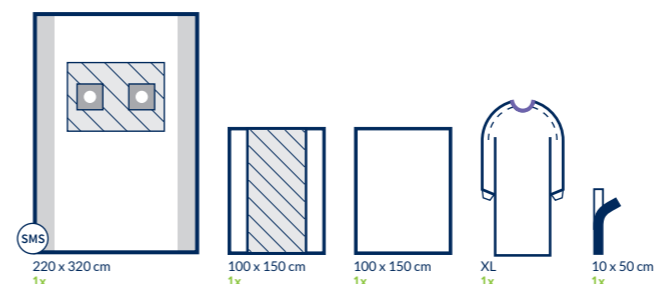

ZESTAW SERWET DO OPERACJI ANGIOGRAFII 3

AT-S-ANG3-SP

STANDARD+ S+



skład

serweta wzmocniona, samoprzylepna z dwoma otworami udowymi o średnicy 9,5 cm oraz dwoma otworami promieniowymi o wymiarach 6 x 9 cm, zintegrowana z transparentną foliową wstawką zabezpieczającą pulpit sterowniczy
serweta wzmocniona na stół instrumentalny
ręcznik chłonny

rozmiar	ilość
240 x 350 cm	1 szt.
150 x 190 cm	1 szt.
30 x 30 cm	1 szt.

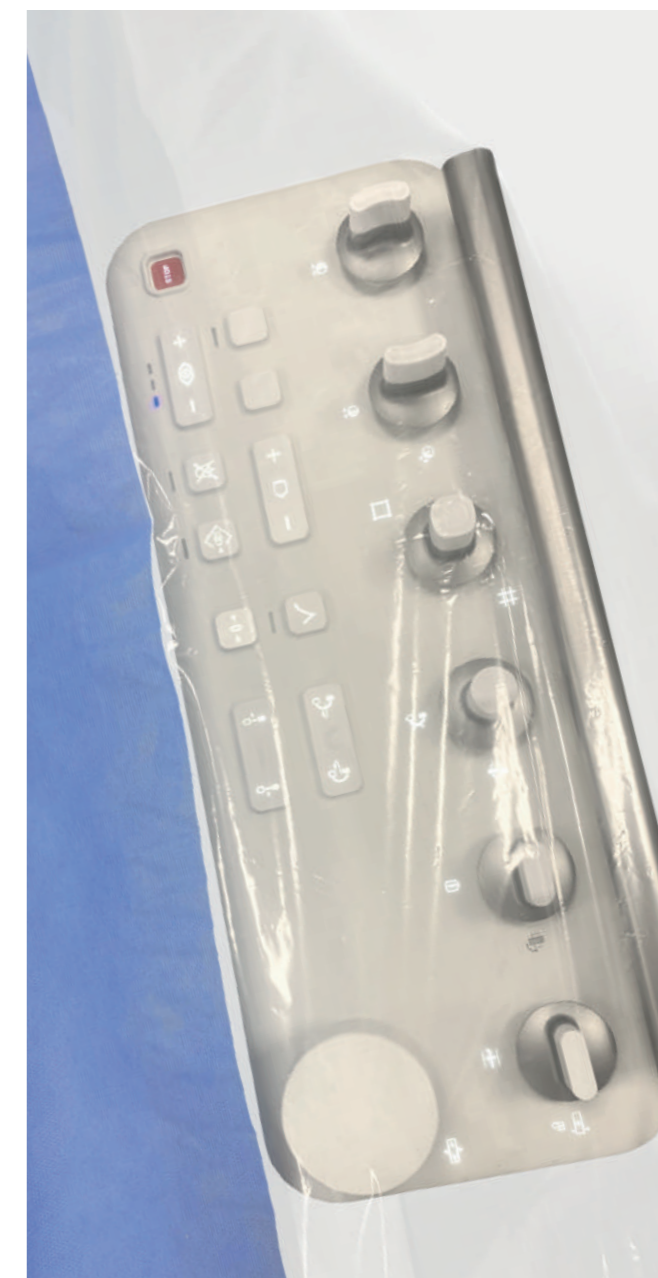
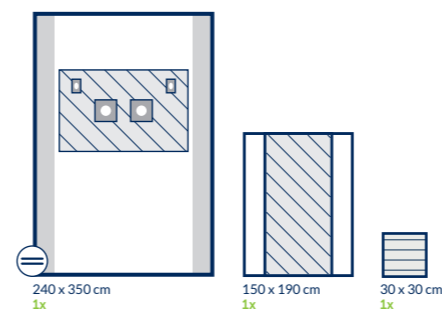

foliowa wstawka zabezpieczająca pulpit sterowniczy

01.4



**ortopedia
i traumatologia**

ZESTAW SERWET DO OPERACJI KOŃCZYNY 1

AT-S-EXT1-C



skład

serweta wzmocniona, z samouszczelniającym się otworem o średnicy 3,5 cm
wzmocniona osłona na stół Mayo - czerwona
serweta wzmocniona na stół instrumentalny

COMFORT C

rozmiar	ilość
200 x 300 cm	1 szt.
80 x 145 cm	1 szt.
150 x 190 cm	1 szt.

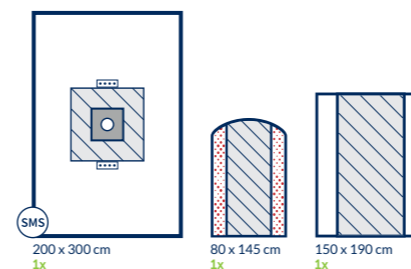

wzmocniona osłona na stół Mayo - czerwona

ZESTAW SERWET DO OPERACJI KOŃCZYNY 2

AT-S-EXT2-C



skład

rozmiar	ilość
200 x 300 cm	1 szt.
160 x 180 cm	1 szt.
80 x 145 cm	1 szt.
150 x 190 cm	1 szt.
30 x 30 cm	4 szt.
10 x 50 cm	1 szt.

COMFORT C

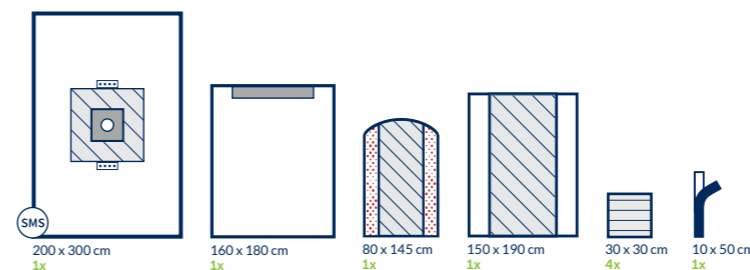

OBŁOŻENIE DO OPERACJI KOŃCZYNY 1

AT-SD-EXT1-SP



skład

rozmiar	ilość
150 x 180 cm	1 szt.
150 x 190 cm	1 szt.

STANDARD+ S+

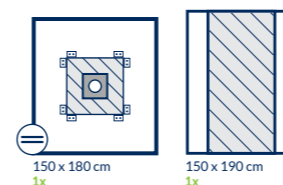

OBŁOŻENIE DO OPERACJI KOŃCZYNY 2

AT-SD-EXT2-SP



skład

rozmiar	ilość
230 x 300 cm	1 szt.
150 x 190 cm	1 szt.

STANDARD+ S+

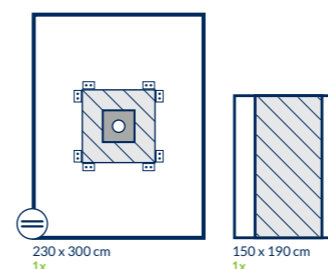

OBŁOŻENIE DO OPERACJI KOŃCZYNY 3

AT-SD-EXT3-SP



skład

rozmiar	ilość
230 x 300 cm	1 szt.
150 x 190 cm	1 szt.

STANDARD+ S+

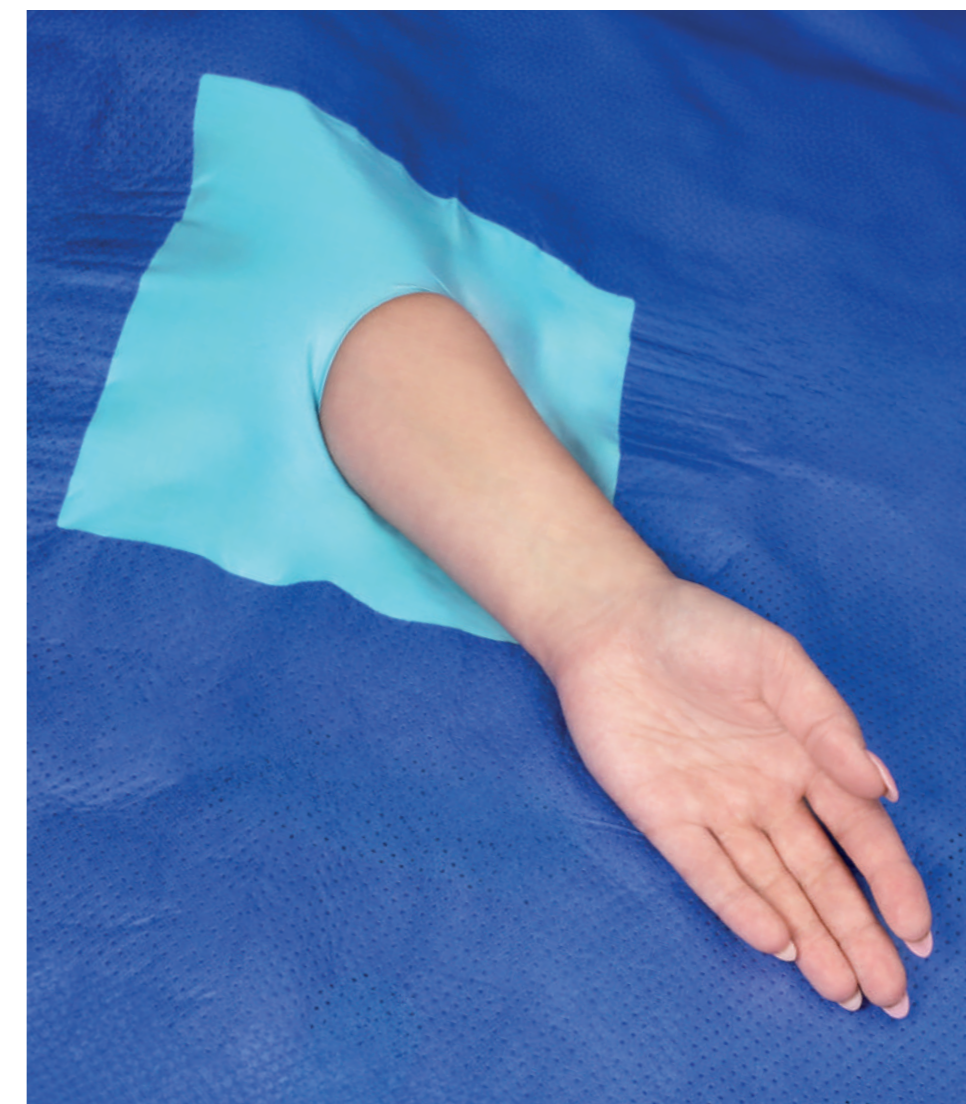
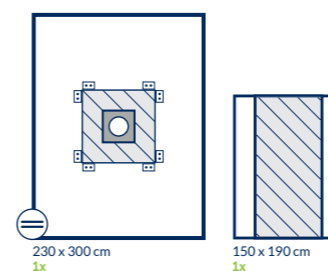

samouszczelniający się otwór na kończynę górną

OBŁOŻENIE DO OPERACJI KOŃCZYNY 4

AT-SD-EXT4-C

opakowanie zbiorcze: 15 szt. wysokochłonny materiał hydrofobowy materiał SMS



operacje kończyn

skład

serweta wzmocniona, z samouszczelniającym się otworem o średnicy 6 x 8 cm
serweta wzmocniona na stół instrumentalny

COMFORT C

rozmiar ilość

200 x 320 cm 1 szt.
150 x 190 cm 1 szt.

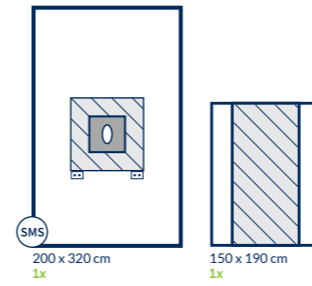

samouszczelniający się otwór na kończynę dolną

OBŁOŻENIE DO OPERACJI KOŃCZYNY 5

AT-SD-EXT5-C

opakowanie zbiorcze: 20 szt. wysokochłonny materiał hydrofobowy materiał SMS



operacje kończyn

skład

serweta wzmocniona, z samouszczelniającym się otworem o średnicy 3,5 cm
serweta wzmocniona na stół instrumentalny

COMFORT C

rozmiar ilość

200 x 300 cm 1 szt.
150 x 190 cm 1 szt.

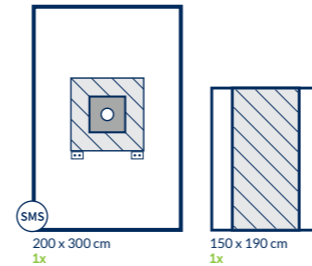

ZESTAW SERWET DO ARTROSKOPII 1

AT-S-ART1-C

opakowanie zbiorcze: 14 szt. wysokochłonny materiał hydrofobowy materiał SMS



operacje kończyn

skład

serweta wzmocniona, z samouszczelniającym się otworem o wymiarach 6 x 8 cm
wzmocniona osłona na stolik Mayo – czerwona
serweta wzmocniona na stół instrumentalny
ręcznik chłonny
taśma samoprzylepna
elastyczna osłona na kończyne

COMFORT C

rozmiar ilość

200 x 320 cm 1 szt.
80 x 145 cm 1 szt.
150 x 190 cm 1 szt.
30 x 30 cm 4 szt.
10 x 50 cm 1 szt.
30 x 60 cm 1 szt.

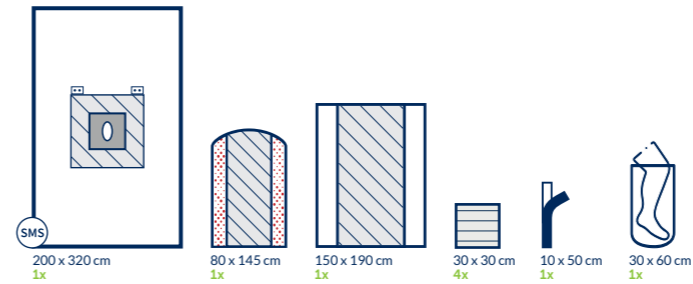

ZESTAW SERWET DO ARTROSKOPII 2

AT-S-ART2-C

opakowanie zbiorcze: 10 szt. wysokochłonny materiał hydrofobowy materiał SMS



operacje kończyn

skład

serweta wzmocniona, z samouszczelniającym się otworem o wymiarach 6 x 8 cm
wzmocniona osłona na stolik Mayo – czerwona
serweta wzmocniona na stół instrumentalny
ręcznik chłonny
taśma samoprzylepna
elastyczna osłona na kończyne
torba na płyny z otworem samouszczelniającym, sztywnikiem i portem do podłączenia drenów
osłona na przewody / kamerę

COMFORT C

rozmiar ilość

200 x 320 cm 1 szt.
80 x 145 cm 1 szt.
150 x 190 cm 1 szt.
30 x 30 cm 2 szt.
10 x 50 cm 2 szt.
30 x 60 cm 1 szt.
60 x 100 cm 1 szt.
14 x 250 cm 1 szt.

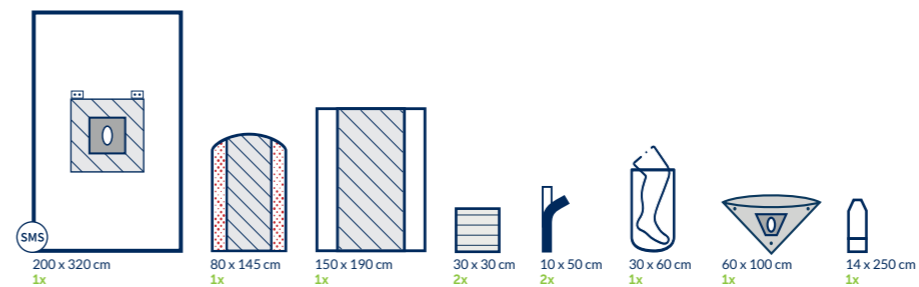

ZESTAW SERWET DO ARTROSKOPII 2-IP

AT-S-ART2-IP-C

opakowanie zbiorcze: 10 szt. wysokochłonny materiał hydrofobowy materiał SMS



operacje kończyn

skład

serweta wzmocniona, z samouszczelniającym się otworem o wymiarach 6 x 8 cm, zintegrowana z torbą do przechwytywania płynów
wzmocniona osłona na stolik Mayo – czerwona
serweta wzmocniona na stół instrumentalny
ręcznik chłonny
taśma samoprzylepna
elastyczna osłona na kończyne
osłona na przewody / kamerę

COMFORT C

rozmiar ilość

200 x 320 cm 1 szt.
80 x 145 cm 1 szt.
150 x 190 cm 1 szt.
30 x 30 cm 2 szt.
10 x 50 cm 3 szt.
30 x 60 cm 1 szt.
14 x 250 cm 1 szt.

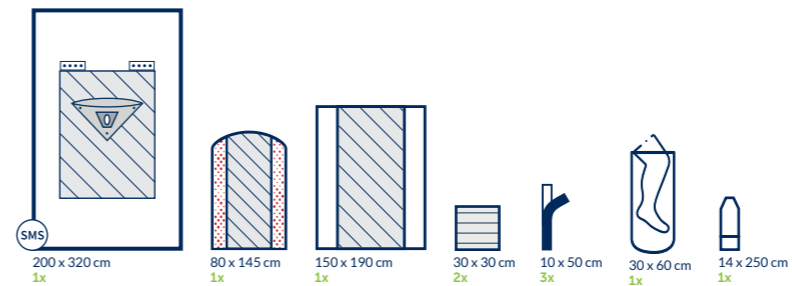

torba artroskopowa

ZESTAW SERWET DO ARTROSKOPII 3

AT-S-ART3-C



skład

skład	rozmiar	ilość
serweta wzmocniona, z samouszczelniającym się otworem o wymiarach 6 x 8 cm	200 x 320 cm	1 szt.
wzmocniona osłona na stół Mayo – czerwona	80 x 145 cm	1 szt.
serweta wzmocniona na stół instrumentalny	150 x 190 cm	1 szt.
ręcznik chłonny	30 x 30 cm	2 szt.
taśma samoprzylepna	10 x 50 cm	3 szt.
elastyczna osłona na kończyne	30 x 60 cm	1 szt.
osłona na przewody / kamerę	14 x 250 cm	1 szt.

COMFORT C

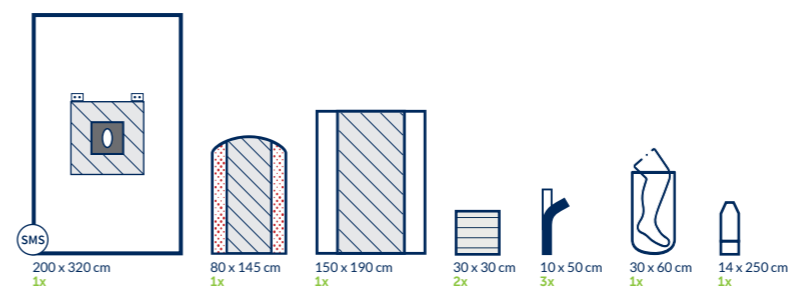

ZESTAW SERWET DO ARTROSKOPII 4

AT-S-ART4-IP-S

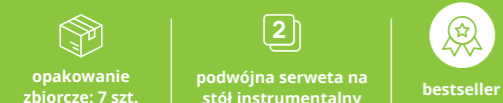

skład

skład	rozmiar	ilość
serweta z samouszczelniającym się otworem o średnicy 7 cm, zintegrowana z torbą do przechwytywania płynów	230 x 320 cm	1 szt.
wzmocniona osłona na stół Mayo – czerwona	80 x 145 cm	1 szt.
serweta wzmocniona na stół instrumentalny	150 x 190 cm	2 szt.
ręcznik chłonny	30 x 30 cm	4 szt.
taśma samoprzylepna	10 x 50 cm	3 szt.
elastyczna osłona na kończyne	22 x 75 cm	1 szt.

STANDARD S

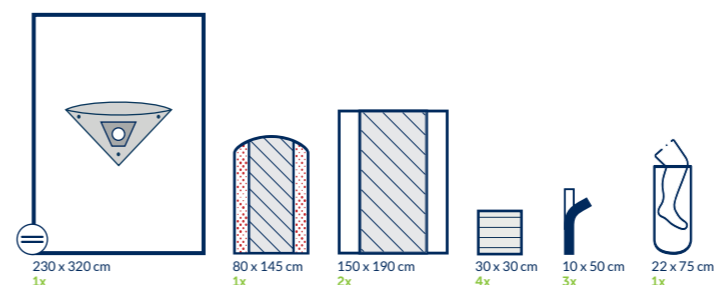

ZESTAW SERWET DO ARTROSKOPII 5

AT-S-ART5-SP



skład

skład	rozmiar	ilość
serweta wzmocniona, z samouszczelniającym się otworem o wymiarach 7 cm	230 x 320 cm	1 szt.
wzmocniona osłona na stół Mayo – czerwona	80 x 145 cm	1 szt.
serweta wzmocniona na stół instrumentalny	150 x 190 cm	2 szt.
ręcznik chłonny	30 x 30 cm	4 szt.
taśma samoprzylepna	10 x 50 cm	3 szt.
elastyczna osłona na kończyne	22 x 75 cm	1 szt.

STANDARD+ S+

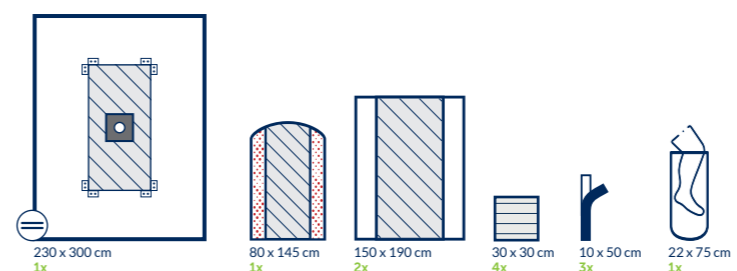

ZESTAW SERWET DO OPERACJI BIODRA 1

AT-S-HIP1-C



skład

skład	rozmiar	ilość
serweta samoprzylepna, wzmocniona, z wycięciem „U” o wymiarach 8,5 x 85 cm	200 x 260 cm	1 szt.
serweta samoprzylepna	170 x 240 cm	1 szt.
wzmocniona osłona na stół Mayo – czerwona	80 x 145 cm	1 szt.
serweta wzmocniona na stół instrumentalny	150 x 190 cm	1 szt.
ręcznik chłonny	30 x 30 cm	4 szt.
taśma samoprzylepna	10 x 50 cm	2 szt.
elastyczna osłona na kończyne	35 x 120 cm	1 szt.

COMFORT C

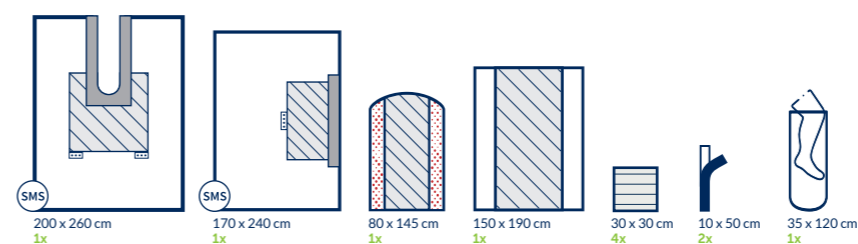

podwójne serwety na stół instrumentalny

ZESTAW SERWET DO OPERACJI BIODRA 2

AT-S-HIP2-C

COMFORT C

- opakowanie zbiorcze: 8 szt.
- wysokochłonny materiał
- hydrofobowy materiał SMS
- serweta z wycięciem „U”

skład	rozmiar	ilość
serweta samoprzylepna, wzmocniona, z wycięciem „U” o wymiarach 8,5 x 85 cm	200 x 260 cm	1 szt.
serweta samoprzylepna, wzmocniona	170 x 300 cm	1 szt.
serweta samoprzylepna	160 x 180 cm	1 szt.
wzmocniona osłona na stół Mayo - czerwona	80 x 145 cm	1 szt.
serweta wzmocniona na stół instrumentalny	150 x 190 cm	1 szt.
ręcznik chłonny	30 x 30 cm	4 szt.
taśma samoprzylepna	10 x 50 cm	2 szt.
elastyczna osłona na kończybę	35 x 120 cm	1 szt.

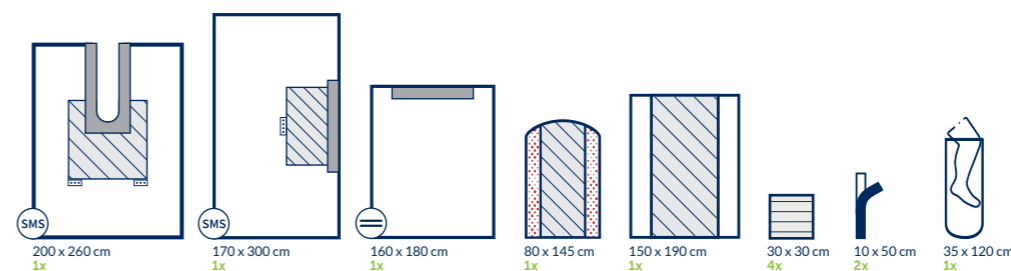

ZESTAW SERWET DO OPERACJI BIODRA 3

AT-S-HIP3-SP

STANDARD+ S+

- opakowanie zbiorcze: 5 szt.
- wysokochłonny materiał
- serweta z wycięciem „U”

skład	rozmiar	ilość
serweta samoprzylepna, wzmocniona, z wycięciem „U” o wymiarach 20 x 100 cm	230 x 260 cm	1 szt.
serweta samoprzylepna, wzmocniona	150 x 240 cm	1 szt.
serweta samoprzylepna, wzmocniona	180 x 180 cm	1 szt.
serweta samoprzylepna, wzmocniona	75 x 90 cm	2 szt.
wzmocniona osłona na stół Mayo - czerwona	80 x 145 cm	1 szt.
serweta wzmocniona na stół instrumentalny	150 x 190 cm	1 szt.
ręcznik chłonny	30 x 30 cm	4 szt.
taśma samoprzylepna	10 x 50 cm	3 szt.
elastyczna osłona na kończybę	35 x 120 cm	1 szt.
bandaż elastyczny	10 x 450 cm	1 szt.

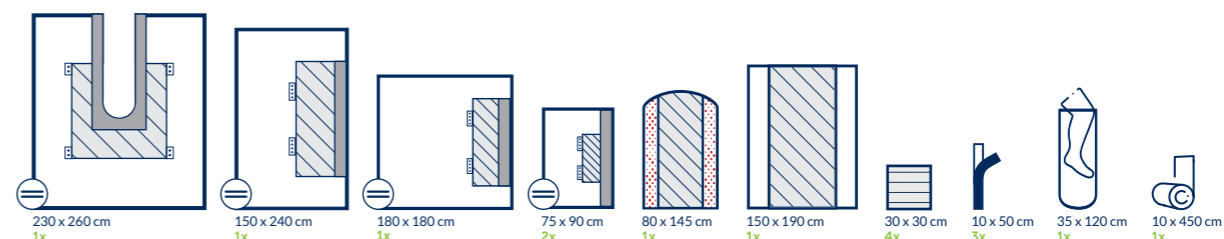

OBŁOŻENIE ORTOPEDYCZNE 1

AT-SD-ORT1-SP

STANDARD+ S+

- opakowanie zbiorcze: 20 szt.
- serweta z wycięciem „U”

skład	rozmiar	ilość
serweta samoprzylepna, wzmocniona, z wycięciem „U” o wymiarach 7 x 70 cm	150 x 250 cm	1 szt.
serweta wzmocniona na stół instrumentalny	150 x 190 cm	1 szt.

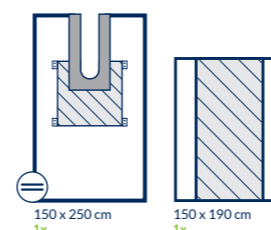

OBŁOŻENIE ORTOPEDYCZNE 2

AT-SD-ORT2-SP

STANDARD+ S+

- opakowanie zbiorcze: 16 szt.
- serweta z wycięciem „U”

skład	rozmiar	ilość
serweta samoprzylepna, wzmocniona, z wycięciem „U” o wymiarach 20 x 100 cm	230 x 260 cm	1 szt.
serweta wzmocniona na stół instrumentalny	150 x 190 cm	1 szt.

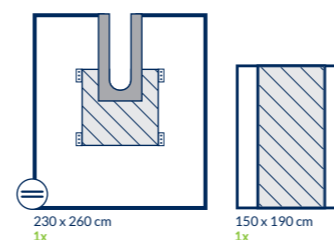

zestaw serwet do operacji biodra HIP3

OBŁOŻENIE ORTOPEDYCZNE 3

AT-SD-ORT3-C



skład	rozmiar	ilość
serweta samoprzylepna, wzmocniona, z wycięciem „U” o wymiarach 6 x 65 cm	150 x 200 cm	1 szt.
serweta wzmocniona na stół instrumentalny	150 x 190 cm	1 szt.

COMFORT C

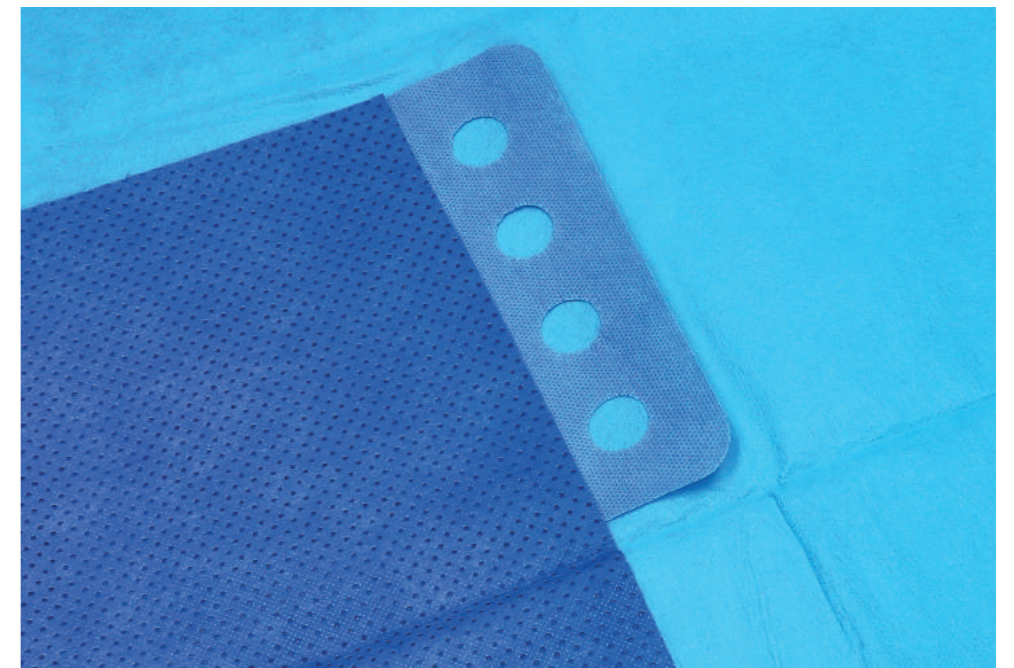
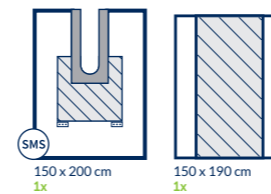

wysokochłonne wzmocnienie z organizerami przewodów

OBŁOŻENIE ORTOPEDYCZNE 4

AT-SD-ORT4-C



skład	rozmiar	ilość
serweta samoprzylepna, wzmocniona, z wycięciem „U” o wymiarach 8,5 x 85 cm	200 x 260 cm	1 szt.
serweta wzmocniona na stół instrumentalny	150 x 190 cm	1 szt.

COMFORT C

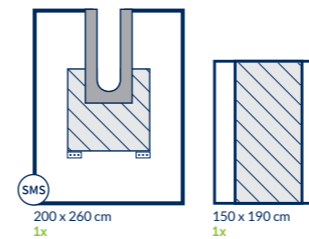

ZESTAW SERWET DO OPERACJI BARKU 1

AT-S-SHLR1-C



skład	rozmiar	ilość
serweta samoprzylepna, wzmocniona, z wycięciem „U” o wymiarach 8,5 x 85 cm	200 x 260 cm	1 szt.
serweta samoprzylepna, wzmocniona	170 x 180 cm	1 szt.
serweta samoprzylepna	150 x 180 cm	1 szt.
wzmocniona osłona na stolik Mayo - czerwona	80 x 145 cm	1 szt.
serweta wzmocniona na stół instrumentalny	150 x 190 cm	1 szt.
ręcznik chłonny	30 x 30 cm	4 szt.
taśma samoprzylepna	10 x 50 cm	1 szt.
elastyczna osłona na kończynę	30 x 60 cm	1 szt.

COMFORT C

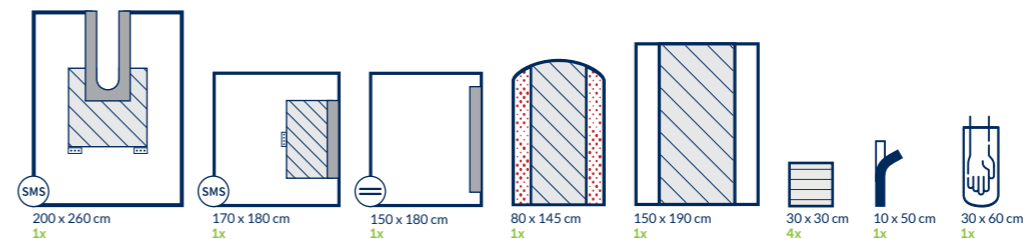

ZESTAW SERWET DO OPERACJI BARKU 2

AT-S-SHLR2-IP-S



skład	rozmiar	ilość
serweta z samouszczelniającym się otworem o wymiarach 13 x 14 cm, zintegrowana z torbą do przechwytywania płynów	263 x 406 cm	1 szt.
wzmocniona osłona na stolik Mayo - czerwona	80 x 145 cm	1 szt.
serweta wzmocniona na stół instrumentalny	150 x 190 cm	1 szt.
ręcznik chłonny	30 x 30 cm	4 szt.
taśma samoprzylepna	10 x 50 cm	2 szt.
elastyczna osłona na kończynę	22 x 75 cm	1 szt.

STANDARD S

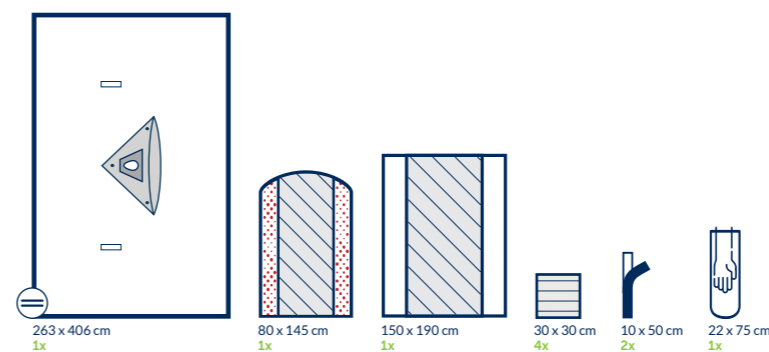

OBŁOŻENIE DO OPERACJI BARKU

AT-SD-SHLR2-IP-S



skład	rozmiar	ilość
serweta z samouszczelniającym się otworem o wymiarach 13 x 14 cm, zintegrowana z torbą do przechwytywania płynów	263 x 406 cm	1 szt.
serweta wzmocniona na stół instrumentalny	150 x 190 cm	1 szt.

STANDARD S

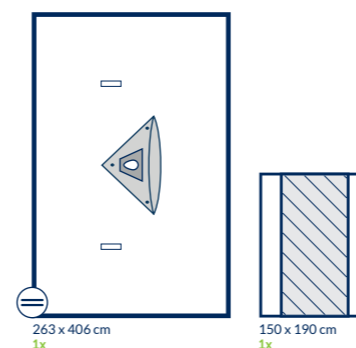

obłożenie do operacji barku

ZESTAW DO OPERACJI NA STOLE WYCIĄGOWYM

AT-S-DHS1-IF-SP

STANDARD+ S+

skład

serweta wzmocniona do operacji na stole wyciągowym, zintegrowana z osłonami na kończyny, z dwoma otworami o wymiarach 14 x 43 cm wypełnionymi folią chirurgiczną

rozmiar

250 x 300 cm

ilość

1 szt.

wzmocniona osłona na stół Mayo – czerwona

80 x 145 cm

1 szt.

serweta wzmocniona na stół instrumentalny

150 x 190 cm

1 szt.

ręcznik chłonny

30 x 30 cm

4 szt.

taśma samoprzylepna

10 x 50 cm

1 szt.

kieszka na narzędzia

50 x 60 cm

1 szt.



opakowanie
zbiorcze: 10 szt.

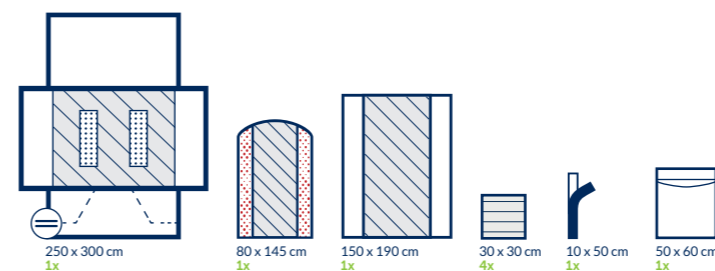

ZESTAW DO IZOLACJI PIONOWEJ 1

AT-S-VER1-IP-S / AT-S-VER1-IF-IP-S

STANDARD S

skład

serweta do izolacji pionowej z otworem o wymiarach 30 x 80 cm wypełnionym folią chirurgiczną, zintegrowana z torbą do zbiórki płynów, wyposażoną w sztywnik, filtr oraz połączenie drenażu. Dodatkowo, posiada dwie dwukomorowe kieszenie oraz dwie taśmy typu rzep

rozmiar

340 x 240 cm

ilość

1 szt.

wzmocniona osłona na stół Mayo – czerwona

80 x 145 cm

1 szt.

serweta wzmocniona na stół instrumentalny

150 x 190 cm

1 szt.

ręcznik chłonny

30 x 30 cm

4 szt.



opakowanie
zbiorcze: 12 szt.

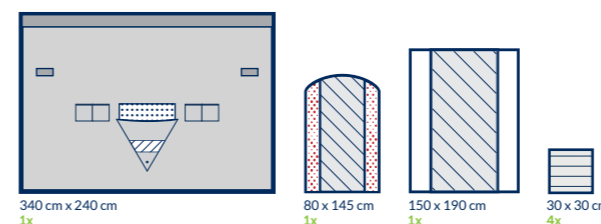

zestaw do operacji na stole wyciągowym

01.5



**ginekologia
i urologia**

ZESTAW SERWET DO OPERACJI GINEKOLOGICZNYCH 1

AT-S-GYN1-IP-S

STANDARD S

skład

serweta zintegrowana z osłonami na kończyny, z otworem samoprzylepnym w okolicy krocza o wymiarach 10 x 15 cm, zintegrowana z torbą do zbiórki płynów ze sztywnikiem, o wymiarach 35 x 50 cm, wyposażoną w filtr oraz podłączenie drenu

rozmiar

160/240 x 180 cm

ilość

1 szt.

serweta nieprzylepna	75 x 90 cm	1 szt.
serweta wzmocniona na stół instrumentalny	150 x 190 cm	1 szt.
ręcznik chłonny	30 x 30 cm	4 szt.
taśma samoprzylepna	10 x 50 cm	1 szt.

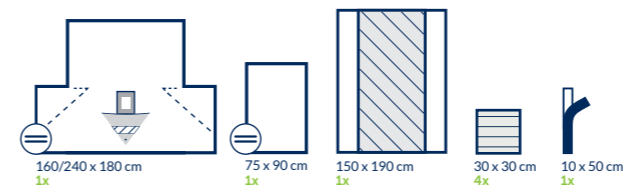

ZESTAW SERWET DO OPERACJI GINEKOLOGICZNYCH 2

AT-S-GYN2-IP-C

COMFORT C

skład

serweta wzmocniona, zintegrowana z osłonami na kończyny, z otworem samoprzylepnym w okolicy krocza o wymiarach 10 x 15 cm, zintegrowana z torbą do zbiórki płynów ze sztywnikiem, o wymiarach 35 x 50 cm, wyposażoną w filtr oraz podłączenie drenu

rozmiar

160/240 x 180 cm

ilość

1 szt.

serweta nieprzylepna	75 x 90 cm	1 szt.
wzmocniona osłona na stolik Mayo – czerwona	80 x 145 cm	1 szt.
serweta wzmocniona na stół instrumentalny	150 x 190 cm	1 szt.
ręcznik chłonny	30 x 30 cm	4 szt.
taśma samoprzylepna	10 x 50 cm	1 szt.

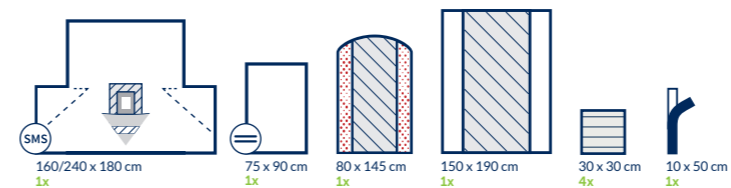

ZESTAW SERWET DO OPERACJI GINEKOLOGICZNYCH 3

AT-S-GYN3-C / AT-S-GYN3-IF-IP-SP

COMFORT C

skład

serweta samoprzylepna, wzmocniona
serweta samoprzylepna
serweta samoprzylepna
serweta nieprzylepna
wzmocniona osłona na stolik Mayo – czerwona
serweta wzmocniona na stół instrumentalny
ręcznik chłonny
taśma samoprzylepna
osłona na kończynę

rozmiar

170 x 180 cm

ilość

1 szt.

serweta samoprzylepna	100 x 150 cm	2 szt.
serweta samoprzylepna	75 x 90 cm	1 szt.
serweta nieprzylepna	100 x 150 cm	1 szt.
wzmocniona osłona na stolik Mayo – czerwona	80 x 145 cm	1 szt.
serweta wzmocniona na stół instrumentalny	150 x 190 cm	1 szt.
ręcznik chłonny	30 x 30 cm	4 szt.
taśma samoprzylepna	10 x 50 cm	1 szt.
osłona na kończynę	70 x 120 cm	2 szt.

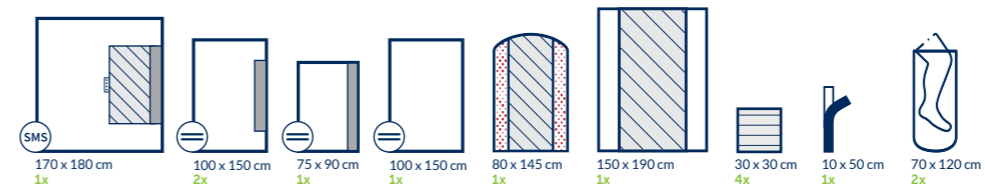

OBŁOŻENIE DO OPERACJI GINEKOLOGICZNYCH 1

AT-SD-GYN1-S

STANDARD S

skład

serweta wzmocniona, zintegrowana z osłonami na kończyny, z otworem samoprzylepnym w okolicy krocza o wymiarach 10 x 15 cm

rozmiar

160/240 x 180 cm

ilość

1 szt.

serweta wzmocniona na stół instrumentalny	150 x 190 cm	1 szt.
---	--------------	--------

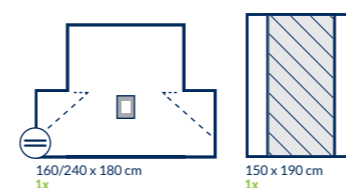

OBŁOŻENIE DO OPERACJI GINEKOLOGICZNYCH 2

AT-SD-GYN2-S

STANDARD S

skład

serweta zintegrowana z osłonami na kończyny, z otworem samoprzylepnym w okolicy krocza o wymiarach 10 x 15 cm, zintegrowana z torbą do zbiórki płynów ze sztywnikiem, o wymiarach 35 x 50 cm wyposażoną w filtr oraz podłączenie drenu

rozmiar

160/240 x 180 cm

ilość

1 szt.

serweta wzmocniona na stół instrumentalny	150 x 190 cm	1 szt.
---	--------------	--------

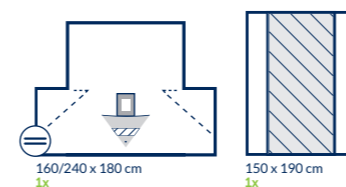

torba do zbiórki płynów ze sztywnikiem, wyposażona w filtr oraz podłączenie drenu

ZESTAW SERWET DO CYSTOSKOPII 1

AT-S-CYST1-S



opakowanie
zbiorcze: 20 szt.

skład

serweta samoprzylepna, z otworem o wymiarach 6 x 8 cm
serweta wzmocniona na stół instrumentalny
osłona na kończybę

STANDARD S

rozmiar ilość

75 x 90 cm 1 szt.
100 x 150 cm 1 szt.
70 x 120 cm 2 szt.

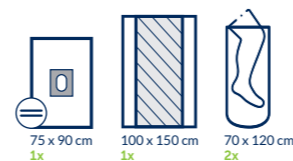

serweta urologiczna z otworem

ZESTAW SERWET DO OPERACJI UROLOGICZNO-GINEKOLOGICZNYCH 2

AT-S-UROG2-S



opakowanie
zbiorcze: 10 szt.

skład

serweta samoprzylepna 160 x 180 cm 1 szt.
serweta samoprzylepna z otworem o wymiarach 6 x 14 cm 75 x 100 cm 1 szt.
wzmocniona osłona na stół Mayo – czerwona 80 x 145 cm 1 szt.
serweta wzmocniona na stół instrumentalny 150 x 190 cm 1 szt.
taśma samoprzylepna 10 x 50 cm 1 szt.
osłona na kończybę 70 x 120 cm 2 szt.

STANDARD S

rozmiar ilość

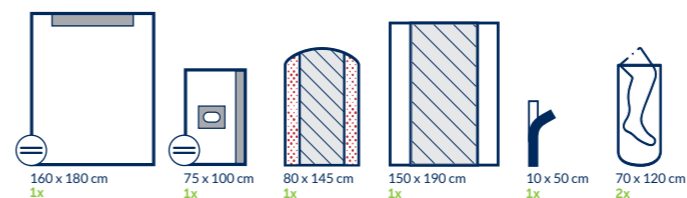

ZESTAW SERWET DO OPERACJI UROLOGICZNO-GINEKOLOGICZNYCH 3

AT-S-UROG3-S



opakowanie
zbiorcze: 20 szt.

skład

serweta samoprzylepna z otworem w kształcie rombu o wymiarach 8 x 12 cm 75 x 200 cm 1 szt.
serweta wzmocniona na stół instrumentalny 100 x 150 cm 1 szt.
ręcznik chłonny 30 x 30 cm 4 szt.
osłona na kończybę 70 x 120 cm 2 szt.

STANDARD S

rozmiar ilość

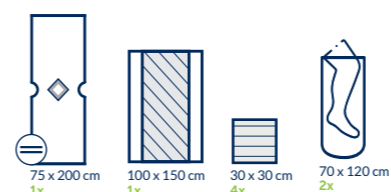

serweta urologiczna z otworem w kształcie rombu

ZESTAW SERWET DO RESEKCJI PRZECIEWKOWEJ 1

AT-S-TUR1-IP-C



opakowanie
zbiorcze: 12 szt.



hydrofobowy
material SMS

skład

serweta zintegrowana z osłonami na kończybę, z otworem brzuszny \varnothing 6 cm i kroczy \varnothing 6 cm, osłoną palca do badania per rectum, torebką do zbiórki płynów ze sztywnikiem, filtrem, podłączeniem drenu 120/230 x 190 cm 1 szt.
serweta wzmocniona na stół instrumentalny 150 x 190 cm 1 szt.
ręcznik chłonny 30 x 30 cm 4 szt.
taśma samoprzylepna 10 x 50 cm 1 szt.

COMFORT C

rozmiar ilość

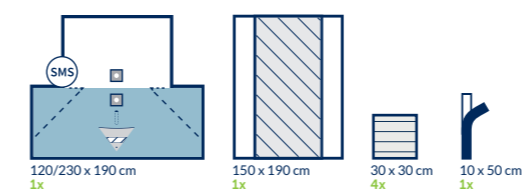

ZESTAW SERWET DO RESEKCJI PRZECZEWKOWEJ 2

AT-S-TUR2-IP-C



skład

serweta wzmocniona, zintegrowana z osłonami na kończyny, z otworem brzuszny \varnothing 6 cm oraz kroczy \varnothing 3 cm, zintegrowana z osłoną palca do badania per rectum oraz z torbą do zbiórki płynów ze sztywnikiem, filtrem i podłączeniem drenu

skład	rozmiar	ilość
serweta wzmocniona na stół instrumentalny	150 x 190 cm	1 szt.
ręcznik chłonny	30 x 30 cm	2 szt.
taśma typu rzep	2 x 22 cm	1 szt.

COMFORT C

rozmiar

150/240 x 175 cm 1 szt.

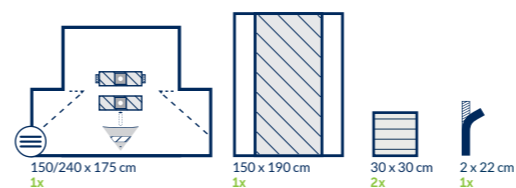

ZESTAW SERWET DO RESEKCJI PRZECZEWKOWEJ 3

AT-S-TUR3-IP-S



skład

serweta zintegrowana z osłonami na kończyny, z otworem brzuszny \varnothing 8 cm oraz kroczy \varnothing 5 cm, zintegrowana z osłoną palca do badania per rectum oraz z torbą do zbiórki płynów ze sztywnikiem, filtrem, podłączeniem drenu, lejkiem i trokami

skład	rozmiar	ilość
serweta wzmocniona na stół instrumentalny	150 x 190 cm	1 szt.
ręcznik chłonny	30 x 30 cm	2 szt.
taśma typu rzep	2 x 22 cm	1 szt.

STANDARD S

rozmiar

220/270 x 210 cm 1 szt.

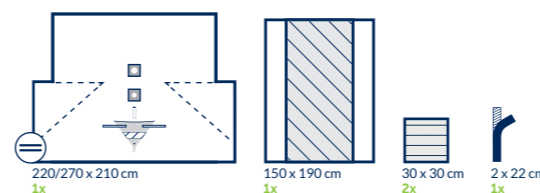

ZESTAW SERWET DO PRZESKÓRNEJ LITOTRYPSJI 1-IP

AT-S-PCNL1-IP-S



skład

serweta z samoprzylepnym otworem o wymiarach 21,5 x 24 cm, 180 x 300 cm wyposażona w długi worek do zbiórki płynów
serweta wzmocniona na stół instrumentalny 150 x 190 cm 1 szt.

STANDARD S

rozmiar

180 x 300 cm 1 szt.

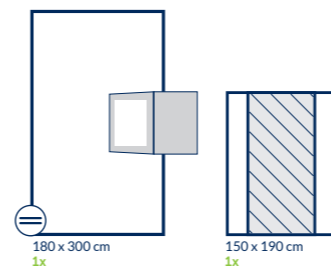

serweta do resekcji przeczkowej

01.6



położnictwo

ZESTAW SERWET DO CIĘCIA CESARSKIEGO 1

AT-S-CSEC1-IP-C



skład

serweta samoprzylepna z otworem o wymiarach 25 x 30 cm oraz torbą do zbiórki płynów 80 x 90 cm z portami do podłączenia drenów	200 x 320 cm	1 szt.
wzmocniona osłona na stół Mayo – czerwona	80 x 145 cm	1 szt.
serweta wzmocniona na stół instrumentalny	150 x 190 cm	1 szt.
ręcznik chłonny	30 x 30 cm	4 szt.
taśma samoprzylepna	10 x 50 cm	1 szt.
serweta chłonna dla noworodka	75 x 80 cm	1 szt.

COMFORT C

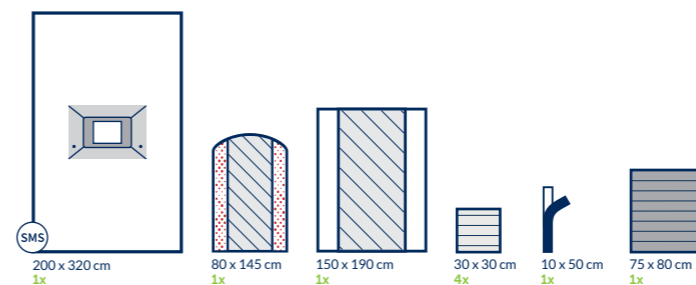

ZESTAW SERWET DO CIĘCIA CESARSKIEGO 1-IF

AT-S-CSEC1-IF-C / AT-S-CSEC1-IF-IP-C



skład

serweta samoprzylepna z otworem o wymiarach 25 x 30 cm wypełnionym folią chirurgiczną oraz torbą do zbiórki płynów 80 x 90 cm z portami do podłączenia drenów	200 x 320 cm	1 szt.
wzmocniona osłona na stół Mayo – czerwona	80 x 145 cm	1 szt.
serweta wzmocniona na stół instrumentalny	150 x 190 cm	1 szt.
ręcznik chłonny	30 x 30 cm	4 szt.
taśma samoprzylepna	10 x 50 cm	1 szt.
serweta chłonna dla noworodka	75 x 80 cm	1 szt.

COMFORT C

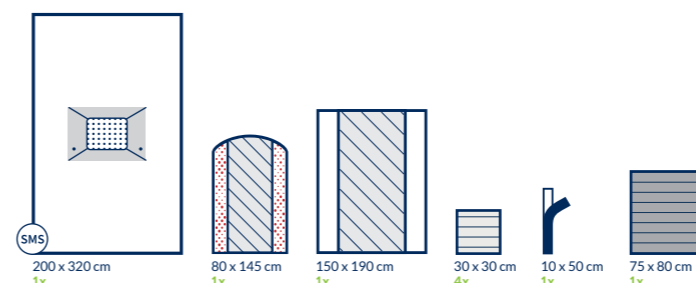

ZESTAW SERWET DO CIĘCIA CESARSKIEGO 2-IF

AT-S-CSEC2-IF-IP-C



premium

skład

serweta samoprzylepna z otworem o wymiarach 25 x 30 cm wypełnionym folią chirurgiczną oraz torbą do zbiórki płynów 80 x 90 cm z portami do podłączenia drenów	200 x 320 cm	1 szt.
wzmocniona osłona na stół Mayo – czerwona	80 x 145 cm	1 szt.
serweta wzmocniona na stół instrumentalny	150 x 190 cm	1 szt.
fartuch chirurgiczny STANDARD	L	1 szt.
fartuch chirurgiczny STANDARD	XL	3 szt.
ręcznik chłonny	30 x 30 cm	4 szt.
taśma samoprzylepna	10 x 50 cm	1 szt.
taśma samoprzylepna typu rzep	2 x 22 cm	1 szt.
serweta chłonna dla noworodka	75 x 80 cm	1 szt.
serweta z gazy z nitką RTG i tasiemką	40 x 40 cm	10 szt.
tupfer z gazy	30 x 30 cm	20 szt.

COMFORT C

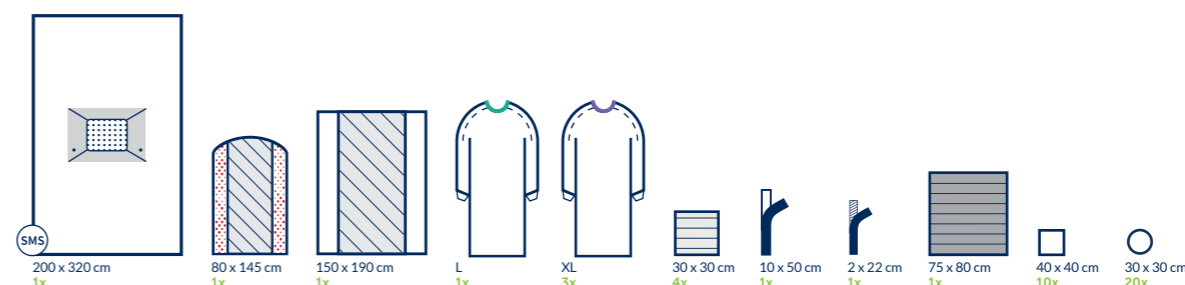

ZESTAW SERWET DO CIĘCIA CESARSKIEGO 3-IF

AT-S-CSEC3-IF-SP / AT-S-CSEC3-IF-IP-SP

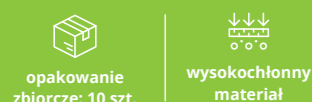

skład

serweta wzmocniona, samoprzylepna z otworem o wymiarach 23,5 x 23,5 x 22,5 x 33 cm wypełnionym folią chirurgiczną, zintegrowana z torbą do zbiórki płynów o wymiarach 56 x 80 cm	180/240 x 215 cm	1 szt.
wzmocniona osłona na stół Mayo – czerwona	80 x 145 cm	1 szt.
serweta wzmocniona na stół instrumentalny	150 x 190 cm	1 szt.
ręcznik chłonny	30 x 30 cm	4 szt.
taśma samoprzylepna	10 x 50 cm	1 szt.
serweta chłonna dla noworodka	75 x 80 cm	1 szt.

STANDARD+ S+

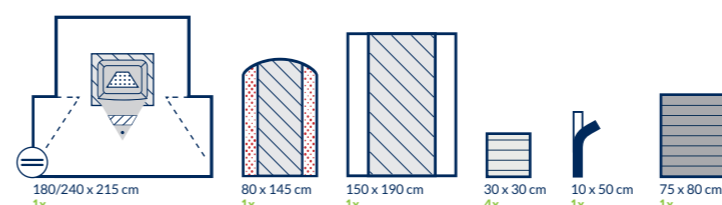

serweta do cięcia cesarskiego z wypełnieniem foliowym

ZESTAW SERWET DO PORODU 1

AT-S-DEL1-S



opakowanie zbiorcze: 20 szt.

skład

skład	rozmiar	ilość
serweta nieprzylepna	90 x 120 cm	1 szt.
podkład wysokochłonny	60 x 90 cm	1 szt.
fartuch foliowy przedni	80 x 130 cm	1 szt.
ręcznik chłonny	30 x 30 cm	2 szt.
serweta chłonna dla noworodka	75 x 80 cm	3 szt.
zaciskacz do pępowiny	-	2 szt.

STANDARD S

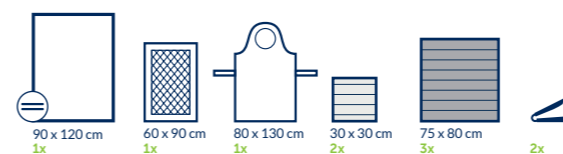

ZESTAW SERWET DO PORODU 2

AT-S-DEL2-S



opakowanie zbiorcze: 20 szt.

skład

skład	rozmiar	ilość
serweta nieprzylepna	90 x 120 cm	2 szt.
podkład wysokochłonny	60 x 90 cm	2 szt.
ręcznik chłonny	30 x 30 cm	6 szt.
serweta chłonna dla noworodka	75 x 80 cm	1 szt.

STANDARD S

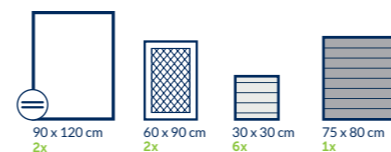

ZESTAW SERWET DO PORODU 3

AT-S-DEL3-S



opakowanie zbiorcze: 15 szt.

skład

skład	rozmiar	ilość
serweta nieprzylepna	90 x 120 cm	1 szt.
podkład wysokochłonny	60 x 90 cm	1 szt.
fartuch foliowy przedni	80 x 130 cm	1 szt.
ręcznik chłonny	30 x 30 cm	2 szt.
serweta chłonna dla noworodka	75 x 80 cm	3 szt.
zaciskacz do pępowiny	-	2 szt.
tupfer z gazy	40 x 40 cm	10 szt.

STANDARD S

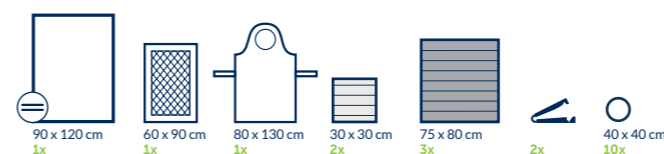

ZESTAW SERWET DO PORODU 4

AT-S-DEL4-S



opakowanie zbiorcze: 22 szt.

skład

skład	rozmiar	ilość
serweta nieprzylepna	90 x 120 cm	2 szt.
podkład wysokochłonny	60 x 90 cm	1 szt.
fartuch foliowy przedni	80 x 130 cm	1 szt.
ręcznik chłonny	30 x 30 cm	6 szt.
serweta chłonna dla noworodka	75 x 80 cm	1 szt.
zaciskacz do pępowiny	-	2 szt.

STANDARD S

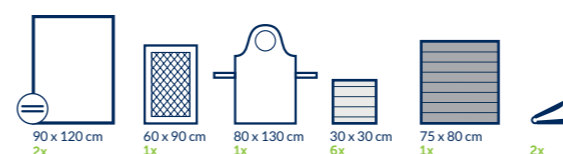

ZESTAW SERWET DO PORODU 5

AT-S-DEL5-SP / AT-S-DEL5-IP-SP



opakowanie zbiorcze: 18 szt.

skład

skład	rozmiar	ilość
serweta pod poślądkę, wzmocniona, zintegrowana z torbą do zbiórki płynów o wymiarach 78 x 80 cm wyposażoną w sztywnik, filtr oraz podłączenie drenu	114 x 150 cm	1 szt.
serweta wzmocniona na stół instrumentalny	150 x 190 cm	1 szt.
ręcznik chłonny	30 x 30 cm	2 szt.
serweta chłonna dla noworodka	75 x 80 cm	1 szt.

STANDARD+ S+

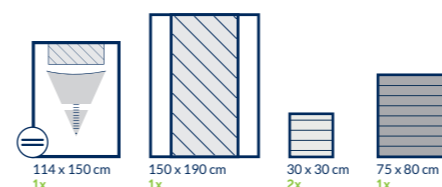

zestaw serwet do porodu 3

OBŁOŻENIE DO PORODU

AT-SD-DEL1-SP / AT-SD-DEL5-IP-SP

STANDARD+ S+

skład

serweta pod pośladki, wzmocniona, zintegrowana z torbą do zbiórki płynów o wymiarach 78 x 80 cm wyposażoną w sztywnik, filtr z podziałką oraz podłączenie drenu

rozmiar

114 x 150 cm

ilość

1 szt.



opakowanie zbiorcze: 45 szt.

PAKIET NOWORODKOWY I-005

DS-NOW-I-005

STANDARD S

skład

podkład wysokochłonny
serweta chłonna dla noworodka
czapeczka dla noworodka
kocyk fanelowy
miarka papierowa

rozmiar

60 x 60 cm

60 x 80 cm

-

160 x 75 cm

100 cm

ilość

1 szt.

2 szt.

1 szt.

1 szt.

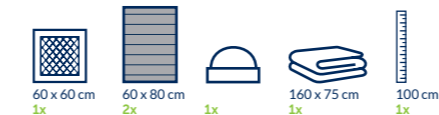

opakowanie zbiorcze: 20 szt.

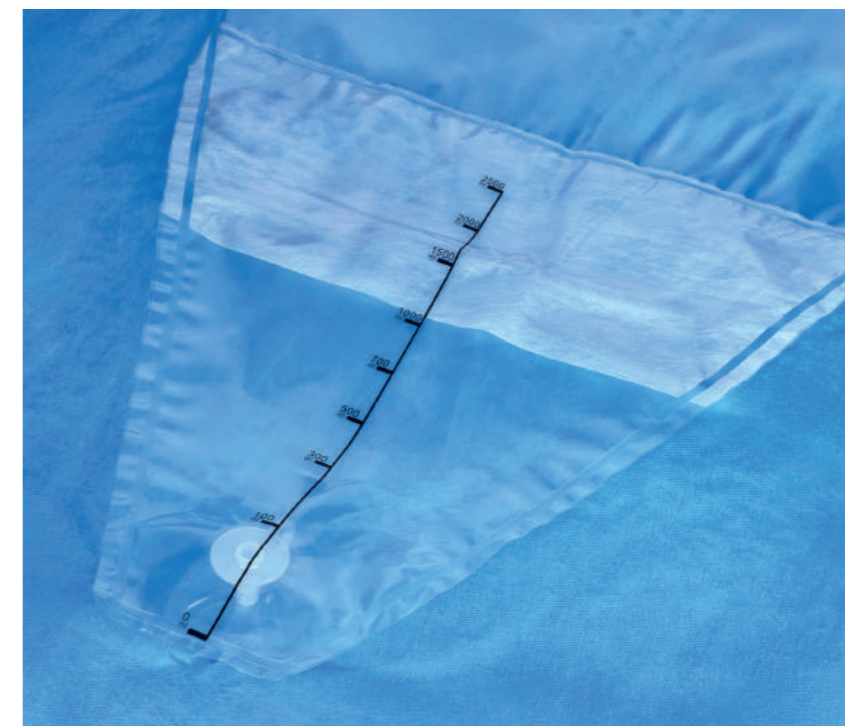

torba z dużą podziałką



pakiet noworodkowy I-005

01.7



**neurochirurgia
i otolaryngologia**

ZESTAW SERWET DO OPERACJI OTOLARYNGOLOGICZNYCH 1

AT-S-OTOL1-C



skład	rozmiar	ilość
serweta samoprzylepna, wzmocniona, z otworem o średnicy 10 cm	200 x 280 cm	1 szt.
serweta wzmocniona na stół instrumentalny	150 x 190 cm	1 szt.
ręcznik chłonny	30 x 30 cm	2 szt.
taśma samoprzylepna	10 x 50 cm	1 szt.

COMFORT C

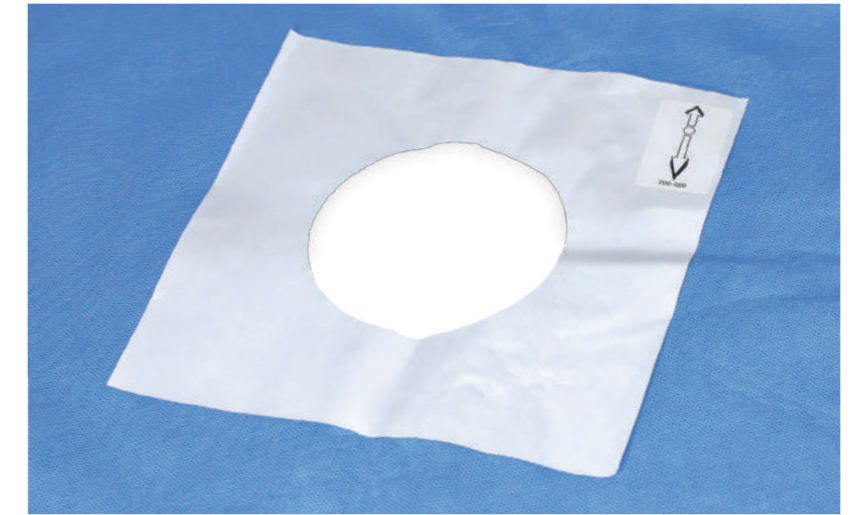
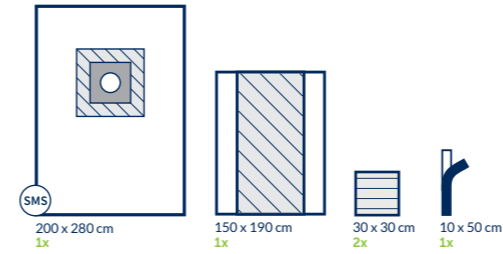

SERWETY DO OPERACJI OTOLARYNGOLOGICZNYCH



ref	skład	rozmiar	ilość	opakowanie zbiorcze
AT-NFZRF-S1	serweta samoprzylepna, wzmocniona, z otworem o średnicy 12 cm	120 x 170 cm	1 szt.	50 szt.
AT-NFZRF-S2	serweta samoprzylepna, wzmocniona, z otworem o średnicy 10 cm	200 x 280 cm	1 szt.	20 szt.
AT-NFZRF-S3	serweta samoprzylepna, wzmocniona, z otworem o średnicy 15 cm	200 x 320 cm	1 szt.	20 szt.

STANDARD S

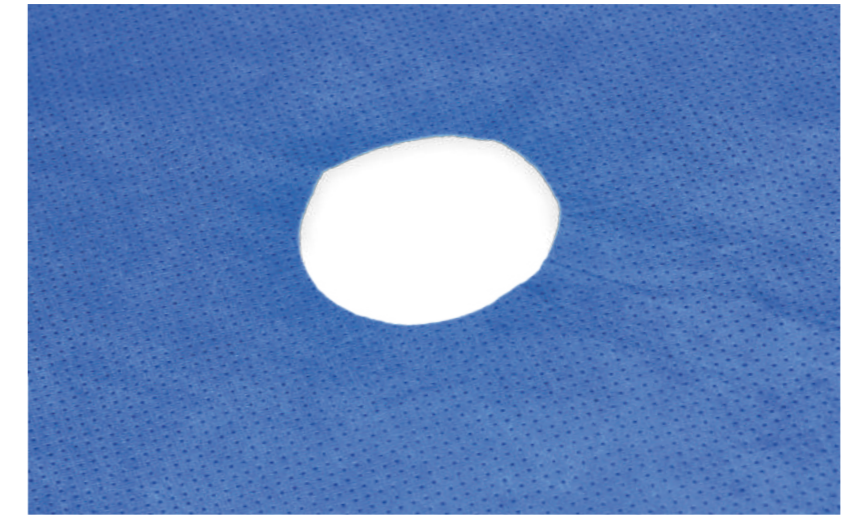
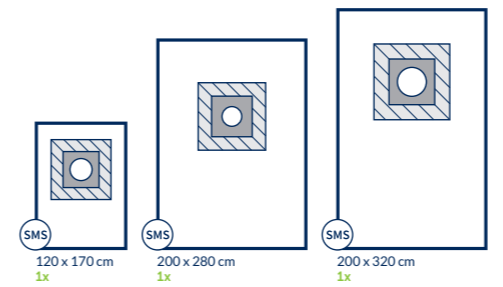

serweta do operacji otolaryngologicznych

ZESTAW SERWET DO OPERACJI OTOLARYNGOLOGICZNYCH 2

AT-S-OTOL2-C



skład	rozmiar	ilość
serweta samoprzylepna, wzmocniona, z wycięciem „U” o wymiarach 6 x 65 cm	150 x 200 cm	1 szt.
serweta samoprzylepna	150 x 180 cm	1 szt.
serweta samoprzylepna	75 x 90 cm	1 szt.
wzmocniona osłona na stolik Mayo – czerwona	80 x 145 cm	1 szt.
serweta wzmocniona na stół instrumentalny	150 x 190 cm	1 szt.
ręcznik chłonny	30 x 30 cm	4 szt.
taśma samoprzylepna	10 x 50 cm	1 szt.

COMFORT C

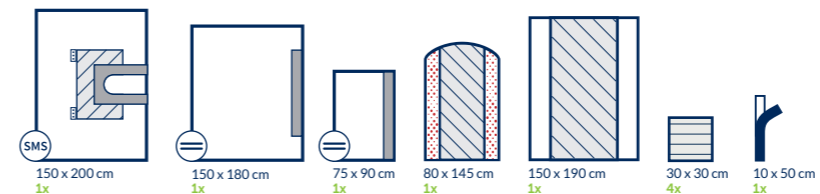

ZESTAW SERWET DO KRANIOTOMII 1

AT-S-CRA1-IF-IP-SP



skład	rozmiar	ilość
serweta wzmocniona, wyposażona w otwór 24 x 34 cm wypełniony folią operacyjną, zintegrowana z trójkątną torbą do zbiórki płynów o wymiarach 100 x 60 cm	230 x 300 cm	1 szt.
serweta samoprzylepna	50 x 50 cm	4 szt.
wzmocniona osłona na stolik Mayo – czerwona	80 x 145 cm	1 szt.
serweta wzmocniona na stół instrumentalny	150 x 190 cm	1 szt.
ręcznik chłonny	30 x 30 cm	2 szt.
taśma samoprzylepna	10 x 50 cm	1 szt.
taśma typu rzep	2 x 25 cm	1 szt.

STANDARD+ S+

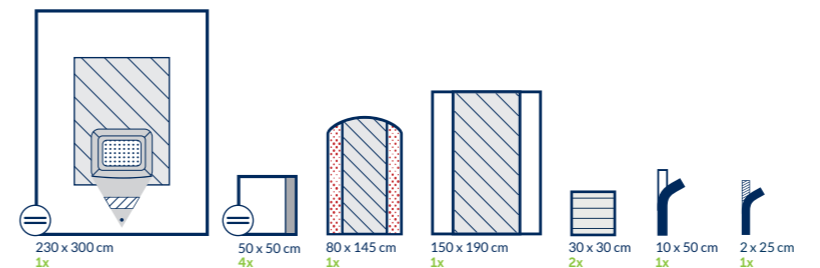

01.8



okulistyka

ZESTAW SERWET DO OPERACJI OKULISTYCZNYCH 1-IF

AT-S-OPHT1-IF-C



opakowanie
zbiorcze: 10 szt.



hydrofobowy
materiał SMS

skład

serweta wzmocniona, z otworem o wymiarach 10 x 10 cm wypełnionym folią chirurgiczną, zintegrowana z torbą do zbiórki płynów, wyposażona w 2 sztywniki
serweta wzmocniona na stół instrumentalny
fartuch chirurgiczny STANDARD
fartuch chirurgiczny STANDARD
osłona na podłokietnik

COMFORT C

rozmiar ilość

100 x 120 cm	1 szt.
100 x 150 cm	1 szt.
M	1 szt.
L	1 szt.
35 x 75 cm	2 szt.

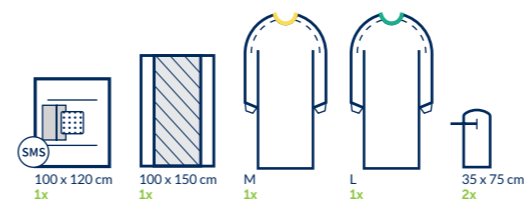

ZESTAW SERWET DO OPERACJI OKULISTYCZNYCH 2-IF

AT-S-OPHT2-IF-C



opakowanie
zbiorcze: 12 szt.



hydrofobowy
materiał SMS

skład

serweta wzmocniona, z otworem o wymiarach 10 x 10 cm wypełnionym folią chirurgiczną, zintegrowana z 2 torbami do zbiórki płynów, wyposażona w 1 sztywnik
wzmocniona osłona na stół Mayo - czerwona
serweta wzmocniona na stół instrumentalny
ręcznik chłonny
pokrowiec na tacę Fako
osłona na podłokietnik

COMFORT C

rozmiar ilość

120 x 170 cm	1 szt.
80 x 145 cm	1 szt.
150 x 190 cm	1 szt.
30 x 30 cm	2 szt.
40 x 65 cm	1 szt.
35 x 75 cm	2 szt.

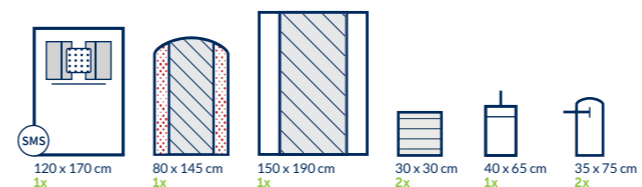

ZESTAW SERWET DO OPERACJI OKULISTYCZNYCH 3-IF

AT-S-OPHT3-IF-C



opakowanie
zbiorcze: 10 szt.



hydrofobowy
materiał SMS

skład

serweta wzmocniona, z otworem o wymiarach 10 x 10 cm wypełnionym folią chirurgiczną, zintegrowana z 2 torbami do zbiórki płynów, wyposażona w 1 sztywnik
wzmocniona osłona na stół Mayo - czerwona
serweta wzmocniona na stół instrumentalny
fartuch chirurgiczny STANDARD
fartuch chirurgiczny STANDARD
ręcznik chłonny
pokrowiec na tacę Fako
osłona na podłokietnik

COMFORT C

rozmiar ilość

140 x 240 cm	1 szt.
80 x 145 cm	1 szt.
150 x 190 cm	1 szt.
L	1 szt.
XL	1 szt.
30 x 30 cm	4 szt.
40 x 65 cm	1 szt.
35 x 75 cm	2 szt.

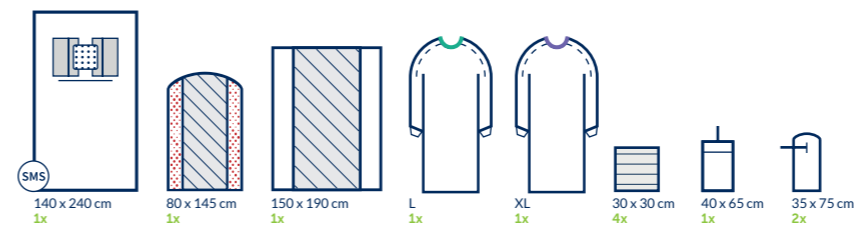

OBŁOŻENIE DO OPERACJI OKULISTYCZNYCH 1-IF

AT-SD-OPHT1-IF-S



opakowanie
zbiorcze: 50 szt.

skład

serweta z otworem o wymiarach 10 x 10 cm wypełnionym folią chirurgiczną
serweta wzmocniona na stół instrumentalny

STANDARD S

rozmiar ilość

100 x 100 cm	1 szt.
100 x 150 cm	1 szt.

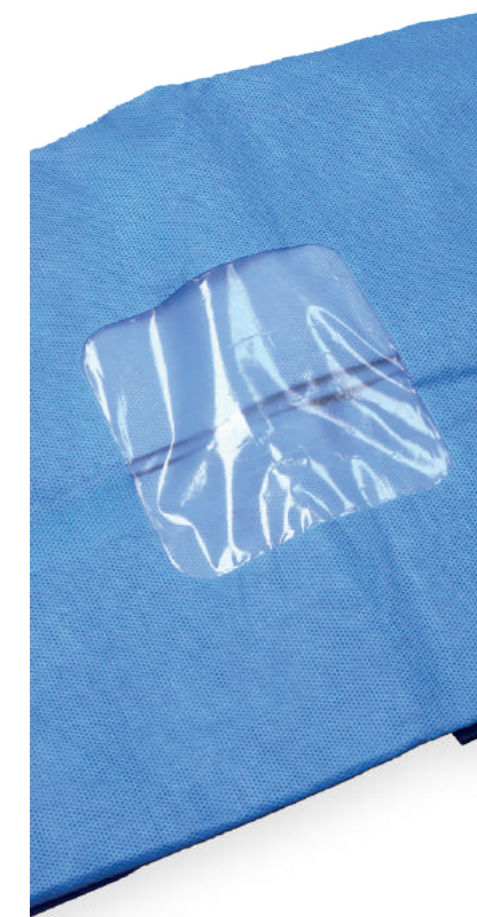
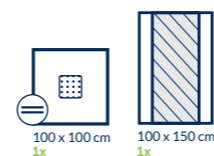

serweta okulistyczna z otworem wypełnionym folią chirurgiczną



podłokietniki

OBŁOŻENIE DO OPERACJI OKULISTYCZNYCH 2-IF

AT-SD-OPHT2-IF-C



opakowanie
zbiorcze: 60 szt.



hydrofobowy
material SMS

skład

serweta wzmocniona z otworem o wymiarach 10 x 10 cm
wypełnionym folią chirurgiczną, zintegrowana z torbą
do zbiórki płynów, wyposażona w 2 sztywniki
serweta wzmocniona na stół instrumentalny

COMFORT C

rozmiar ilość

100 x 100 cm 1 szt.

100 x 150 cm 1 szt.

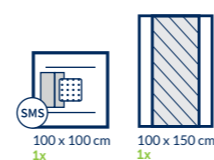

OBŁOŻENIE DO OPERACJI OKULISTYCZNYCH 3-IF

AT-SD-OPHT3-IF-C



opakowanie
zbiorcze: 40 szt.



hydrofobowy
material SMS

skład

serweta wzmocniona, z otworem o wymiarach 10 x 10 cm
wypełnionym folią chirurgiczną, zintegrowana z 2 torbami
do zbiórki płynów, wyposażona w 1 sztywnik
serweta wzmocniona na stół instrumentalny

COMFORT C

rozmiar ilość

120 x 170 cm 1 szt.

100 x 150 cm 1 szt.

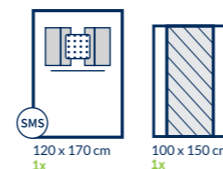

OBŁOŻENIE DO OPERACJI OKULISTYCZNYCH 4-IF

AT-SD-OPHT4-IF-C



opakowanie
zbiorcze: 25 szt.



hydrofobowy
material SMS

skład

serweta wzmocniona, z otworem o wymiarach 10 x 10 cm
wypełnionym folią chirurgiczną, zintegrowana z 2 torbami
do zbiórki płynów, wyposażona w 1 sztywnik
serweta wzmocniona na stół instrumentalny

COMFORT C

rozmiar ilość

140 x 240 cm 1 szt.

150 x 190 cm 1 szt.

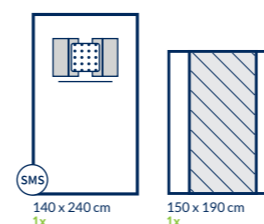

OBŁOŻENIE DO OPERACJI OKULISTYCZNYCH 5-IF

AT-SD-OPHT5-IF-C



opakowanie
zbiorcze: 80 szt.



hydrofobowy
material SMS

skład

serweta wzmocniona z otworem o wymiarach 10 x 10 cm
wypełnionym folią chirurgiczną, zintegrowana z torbą
do zbiórki płynów, wyposażona w 2 sztywniki

COMFORT C

rozmiar ilość

100 x 100 cm 1 szt.

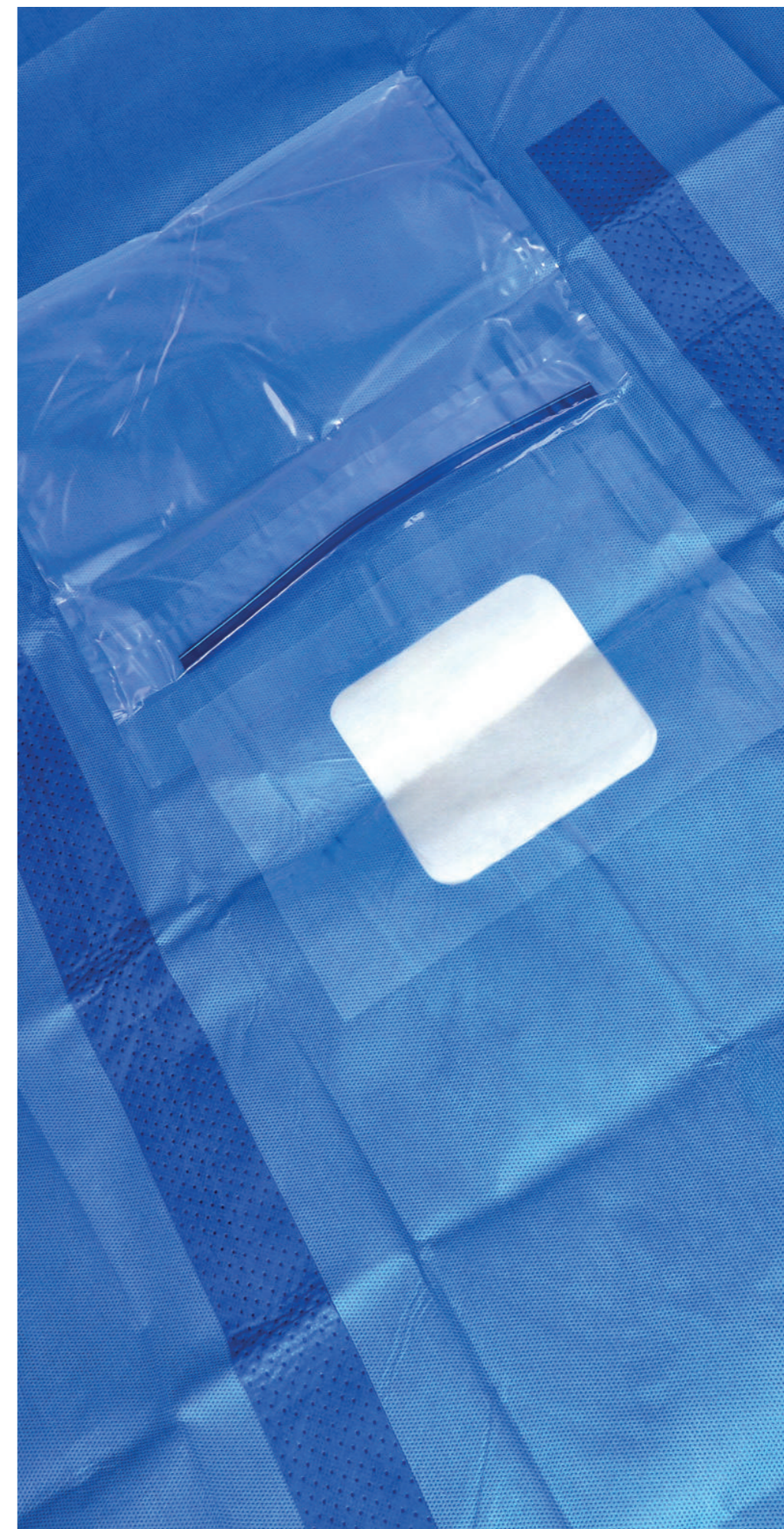

serweta okulistyczna z otworem i jedną torbą do zbiórki płynów

02



**serwety
chirurgiczne**

02.1



serwety
2-warstwowe

STERYLNE SERWETY CHIRURGICZNE - CELULOZOWE



54 g/m²

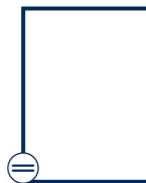

ref	rozmiar	ilość	opakowanie zbiorcze
AT-PF-S1	50 x 50 cm	1 szt.	4 x 125 szt.
AT-PF-S3	50 x 70 cm	1 szt.	4 x 100 szt.
AT-PF-S5	80 x 80 cm	1 szt.	4 x 50 szt.
AT-PF-S6	75 x 90 cm	1 szt.	4 x 50 szt.
AT-PF-S8	90 x 150 cm	1 szt.	2 x 50 szt.

STERYLNE SERWETY CHIRURGICZNE



40 g/m²



wersja
ekonomiczna

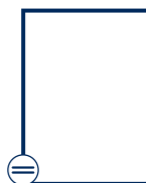

ref	rozmiar	ilość	opakowanie zbiorcze
AT-NF-S 21 E	37 x 45 cm	100 szt.	4 x 100 szt.
AT-NF-S 1 E	45 x 45 cm	100 szt.	4 x 100 szt.
AT-NF-S 3 E	45 x 60 cm	100 szt.	4 x 100 szt.
AT-NF-S 4 E	45 x 75 cm	100 szt.	4 x 100 szt.
AT-NF-S 5 E	75 x 75 cm	50 szt.	4 x 50 szt.
AT-NF-S 9 E	75 x 90 cm	50 szt.	4 x 50 szt.
AT-NF-S 13 E	100 x 150 cm	50 szt.	4 x 50 szt.
AT-NF-S 15 E	150 x 180 cm	20 szt.	4 x 20 szt.

STERYLNE SERWETY CHIRURGICZNE



60 g/m²

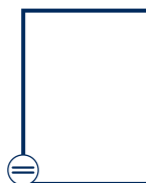

ref	rozmiar	ilość	opakowanie zbiorcze
AT-NF-S 1	45 x 45 cm	1 szt.	4 x 120 szt.
AT-NF-S 2	50 x 50 cm	1 szt.	4 x 100 szt.
AT-NF-S 3	50 x 60 cm	1 szt.	4 x 100 szt.
AT-NF-S 4	50 x 75 cm	1 szt.	4 x 80 szt.
AT-NF-S 5	75 x 75 cm	1 szt.	6 x 50 szt.
AT-NF-S 8	80 x 90 cm	1 szt.	6 x 50 szt.
AT-NF-S 9	75 x 90 cm	1 szt.	6 x 50 szt.
AT-NF-S 10	90 x 120 cm	1 szt.	4 x 40 szt.
AT-NF-S 12	75 x 140 cm	1 szt.	2 x 50 szt.
AT-NF-S 13	100 x 150 cm	1 szt.	4 x 25 szt.
AT-NF-S 14	120 x 150 cm	1 szt.	4 x 25 szt.
AT-NF-S 15	150 x 180 cm	1 szt.	2 x 20 szt.
AT-NF-S 16	150 x 200 cm	1 szt.	2 x 20 szt.
AT-NF-S 19	160 x 220 cm	1 szt.	2 x 20 szt.
AT-NF-S 20	150 x 240 cm	1 szt.	2 x 20 szt.
AT-NF-S 22	170 x 300 cm	1 szt.	2 x 20 szt.

STERYLNE, SAMOPRZYLEPNE SERWETY CHIRURGICZNE



40 g/m²



taśma klejąca
na dłuższym
boku serwety

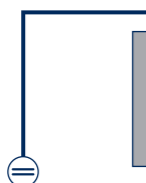

ref	rozmiar	ilość	opakowanie zbiorcze
AT-NFA-S 4 E	45 x 75 cm	50 szt.	8 x 50 szt.
AT-NFA-S 9 E	75 x 90 cm	50 szt.	4 x 50 szt.
AT-NFA-S 10 E	90 x 120 cm	50 szt.	4 x 50 szt.
AT-NFA-S 13 E	100 x 150 cm	25 szt.	4 x 25 szt.
AT-NFA-S 15 E	150 x 180 cm	20 szt.	4 x 20 szt.
AT-NFA-S 16 E	150 x 200 cm	20 szt.	4 x 20 szt.
AT-NFA-S 20 E	150 x 240 cm	20 szt.	4 x 20 szt.

STERYLNE, SAMOPRZYLEPNE SERWETY CHIRURGICZNE



60 g/m²



taśma klejąca
na dłuższym
boku serwety

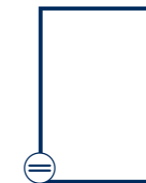

ref	rozmiar	ilość	opakowanie zbiorcze
AT-NFA-S1	45 x 45 cm	1 szt.	8 x 60 szt.
AT-NFA-S3	50 x 60 cm	1 szt.	4 x 50 szt.
AT-NFA-S4	50 x 75 cm	1 szt.	6 x 70 szt.
AT-NFA-S5	75 x 75 cm	1 szt.	6 x 45 szt.
AT-NFA-S9	75 x 90 cm	1 szt.	4 x 50 szt.
AT-NFA-S10	90 x 120 cm	1 szt.	4 x 50 szt.
AT-NFA-S13	100 x 150 cm	1 szt.	4 x 25 szt.
AT-NFA-S15	150 x 180 cm	1 szt.	2 x 20 szt.
AT-NFA-S16	150 x 200 cm	1 szt.	2 x 20 szt.
AT-NFA-S20	150 x 240 cm	1 szt.	2 x 20 szt.
AT-NFA-S22	170 x 300 cm	1 szt.	2 x 20 szt.

STERYLNE SERWETY CHIRURGICZNE Z OTWOREM



40 g/m²



wersja
ekonomiczna

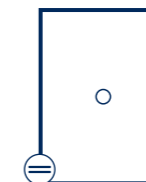

ref	rozmiar	otwór	ilość	opakowanie zbiorcze
AT-NFF-S 2 E	45 x 75 cm	6 x 8 cm	50 szt.	8 x 50 szt.
AT-NFF-S 3 E	45 x 60 cm	ø 6 cm	100 szt.	4 x 100 szt.
AT-NFF-S 4 E	75 x 90 cm	ø 7 cm	50 szt.	4 x 50 szt.
AT-NFF-S 5 E	75 x 90 cm	6 x 8 cm	50 szt.	4 x 50 szt.

STERYLNE SERWETY CHIRURGICZNE Z OTWOREM



60 g/m²

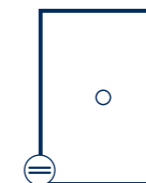

ref	rozmiar	otwór	ilość	opakowanie zbiorcze
AT-NFF-S 1	45 x 45 cm	ø 6 cm	1 szt.	4 x 100 szt.
AT-NFF-S 21	50 x 60 cm	ø 7 cm	1 szt.	6 x 100 szt.
AT-NFF-S 2	50 x 75 cm	6 x 8 cm	1 szt.	4 x 60 szt.
AT-NFF-S 3	50 x 75 cm	ø 7 cm	1 szt.	4 x 60 szt.
AT-NFF-S 4	75 x 90 cm	ø 7 cm	1 szt.	4 x 60 szt.
AT-NFF-S 5	75 x 90 cm	6 x 8 cm	1 szt.	4 x 60 szt.

STERYLNE SERWETY CHIRURGICZNE Z OTWOREM PRZYLEPNYM



40 g/m²



wersja
ekonomiczna

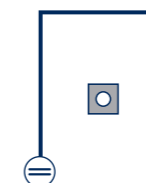

ref	rozmiar	otwór	ilość	opakowanie zbiorcze
AT-NFFA-S 1 E	45 x 45 cm	ø 5 cm	100 szt.	4 x 100 szt.
AT-NFFA-S 2 E	45 x 75 cm	6 x 8 cm	60 szt.	4 x 60 szt.
AT-NFFA-S 3 E	50 x 60 cm	ø 6 cm	60 szt.	4 x 60 szt.
AT-NFFA-S 4 E	75 x 90 cm	ø 7 cm	50 szt.	4 x 50 szt.
AT-NFFA-S 5 E	75 x 90 cm	6 x 8 cm	50 szt.	4 x 50 szt.
AT-NFFA-S 6 E	90 x 120 cm	ø 8 cm	30 szt.	4 x 30 szt.

STERYLNE SERWETY CHIRURGICZNE Z OTWOREM PRZYLEPNYM



60 g/m²

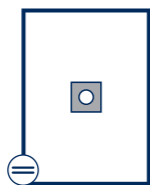

ref	rozmiar	otwór	ilość	opakowanie zbiorcze
AT-NFFA-S 1	45 x 45 cm	ø 6 cm	1 szt.	4 x 100 szt.
AT-NFFA-S 11	50 x 60 cm	6 x 8 cm	1 szt.	8 x 50 szt.
AT-NFFA-S 2	50 x 75 cm	6 x 8 cm	1 szt.	4 x 60 szt.
AT-NFFA-S 3	50 x 75 cm	ø 7 cm	1 szt.	4 x 60 szt.
AT-NFFA-S 4	75 x 90 cm	ø 7 cm	1 szt.	4 x 50 szt.
AT-NFFA-S 5	75 x 90 cm	6 x 8 cm	1 szt.	4 x 50 szt.
AT-NFFA-S 6	90 x 120 cm	ø 10 cm	1 szt.	4 x 30 szt.
AT-NFFA-S 7	120 x 150 cm	ø 7 cm	1 szt.	4 x 25 szt.
AT-NFFA-S 8	120 x 150 cm	ø 10 cm	1 szt.	4 x 25 szt.

STERYLNE SERWETY CHIRURGICZNE Z REGULOWANYM OTWOREM PRZYLEPNYM



40 g/m²



wersja ekonomiczna

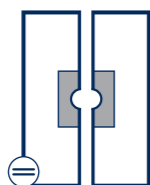

ref	rozmiar	otwór	ilość	opakowanie zbiorcze
AT-NFFAR-S 2 E	45 x 75 cm	6 x 8 cm	50 szt.	6 x 50 szt.
AT-NFFAR-S 4 E	75 x 90 cm	ø 7 cm	45 szt.	4 x 45 szt.

STERYLNE SERWETY CHIRURGICZNE Z REGULOWANYM OTWOREM PRZYLEPNYM



60 g/m²

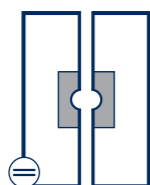

ref	rozmiar	otwór	ilość	opakowanie zbiorcze
AT-NFFAR-S 2	45 x 75 cm	6 x 8 cm	1 szt.	6 x 50 szt.
AT-NFFAR-S 4	75 x 90 cm	ø 7 cm	1 szt.	4 x 45 szt.

STERYLNE SERWETY EPIDURALNE Z OTWOREM PRZYLEPNYM



60 g/m²

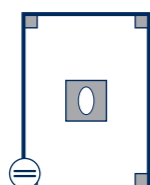

ref	rozmiar	otwór	ilość	opakowanie zbiorcze
AT-NFZRS-S 1	75 x 80 cm	6 x 15 cm	1 szt.	4 x 30 szt.
AT-NFZRS-S 11	75 x 90 cm	10 x 15 cm	1 szt.	4 x 30 szt.
AT-NFZRS-S 2	60 x 75 cm	6 x 9,5 cm	1 szt.	8 x 30 szt.

STERYLNE SERWETY NA STOLIK DO INSTRUMENTARIUM

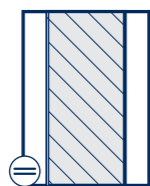

ref	rozmiar	ilość	opakowanie zbiorcze
AT-SD-S 3	100 x 150 cm	1 szt.	100 szt.
AT-SD-S 4	150 x 190 cm	1 szt.	60 szt.
AT-SD-S 5	150 x 260 cm	1 szt.	50 szt.



02.22



serwety
3-warstwowe

STERYLNE SERWETY CHIRURGICZNE



75 g/m²

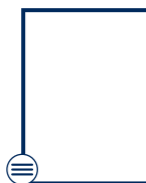

ref	rozmiar	ilość	opakowanie zbiorcze
AT-NFN-S 1	45 x 45 cm	1 szt.	300 szt.
AT-NFN-S 2	50 x 50 cm	1 szt.	300 szt.
AT-NFN-S 3	50 x 60 cm	1 szt.	150 szt.
AT-NFN-S 4	50 x 70 cm	1 szt.	160 szt.
AT-NFN-S 5	75 x 75 cm	1 szt.	100 szt.
AT-NFN-S 8	80 x 90 cm	1 szt.	80 szt.
AT-NFN-S 9	75 x 90 cm	1 szt.	80 szt.
AT-NFN-S 10	90 x 120 cm	1 szt.	75 szt.
AT-NFN-S 13	100 x 150 cm	1 szt.	50 szt.
AT-NFN-S 14	120 x 150 cm	1 szt.	50 szt.
AT-NFN-S 15	150 x 180 cm	1 szt.	50 szt.
AT-NFN-S 16	150 x 210 cm	1 szt.	25 szt.
AT-NFN-S 19	160 x 220 cm	1 szt.	25 szt.
AT-NFN-S 20	150 x 240 cm	1 szt.	25 szt.

STERYLNE, SAMOPRZYLEPNE SERWETY CHIRURGICZNE



75 g/m²



taśma klejąca na dłuższym boku serwety

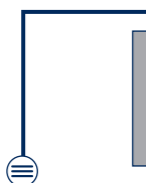

ref	rozmiar	ilość	opakowanie zbiorcze
AT-NFNA-S 2	50 x 50 cm	1 szt.	256 szt.
AT-NFNA-S 4	50 x 70 cm	1 szt.	160 szt.
AT-NFNA-S 5	75 x 75 cm	1 szt.	100 szt.
AT-NFNA-S 8	80 x 90 cm	1 szt.	80 szt.
AT-NFNA-S 9	75 x 90 cm	1 szt.	90 szt.
AT-NFNA-S 13	100 x 150 cm	1 szt.	80 szt.
AT-NFNA-S 15	150 x 180 cm	1 szt.	25 szt.
AT-NFNA-S 16	150 x 210 cm	1 szt.	50 szt.
AT-NFNA-S 19	160 x 220 cm	1 szt.	25 szt.
AT-NFNA-S 20	150 x 240 cm	1 szt.	25 szt.

STERYLNE SERWETY CHIRURGICZNE Z OTWOREM



75 g/m²

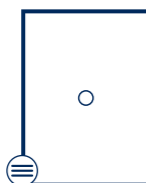

ref	rozmiar	otwór	ilość	opakowanie zbiorcze
AT-NFNF-S 1	45 x 45 cm	ø 6 cm	1 szt.	300 szt.
AT-NFNF-S 2	50 x 75 cm	6 x 8 cm	1 szt.	160 szt.
AT-NFNF-S 3	50 x 75 cm	ø 7 cm	1 szt.	200 szt.
AT-NFNF-S 4	75 x 90 cm	ø 7 cm	1 szt.	80 szt.
AT-NFNF-S 5	75 x 90 cm	6 x 8 cm	1 szt.	80 szt.
AT-NFNF-S 6	90 x 120 cm	ø 10 cm	1 szt.	100 szt.

STERYLNE SERWETY CHIRURGICZNE Z OTWOREM PRZYLEPNYM



75 g/m²

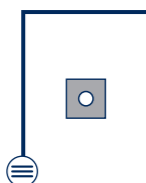

ref	rozmiar	otwór	ilość	opakowanie zbiorcze
AT-NFNFA-S 2	50 x 70 cm	6 x 8 cm	1 szt.	200 szt.
AT-NFNFA-S 3	50 x 75 cm	ø 7 cm	1 szt.	100 szt.
AT-NFNFA-S 4	75 x 90 cm	ø 7 cm	1 szt.	100 szt.
AT-NFNFA-S 5	75 x 90 cm	6 x 8 cm	1 szt.	100 szt.
AT-NFNFA-S 6	90 x 120 cm	ø 10 cm	1 szt.	63 szt.

STERYLNE, WZMOCNIONE SERWETY CHIRURGICZNE Z OTWOREM PRZYLEPNYM



50 g/m²

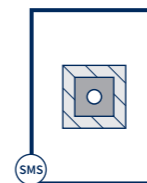

ref	rozmiar	otwór	ilość	opakowanie zbiorcze
AT-NFZRF-S 1	120 x 170 cm	ø 12 cm	1 szt.	50 szt.
AT-NFZRF-S 2	200 x 280 cm	ø 10 cm	1 szt.	20 szt.
AT-NFZRF-S 3	200 x 320 cm	ø 15 cm	1 szt.	20 szt.

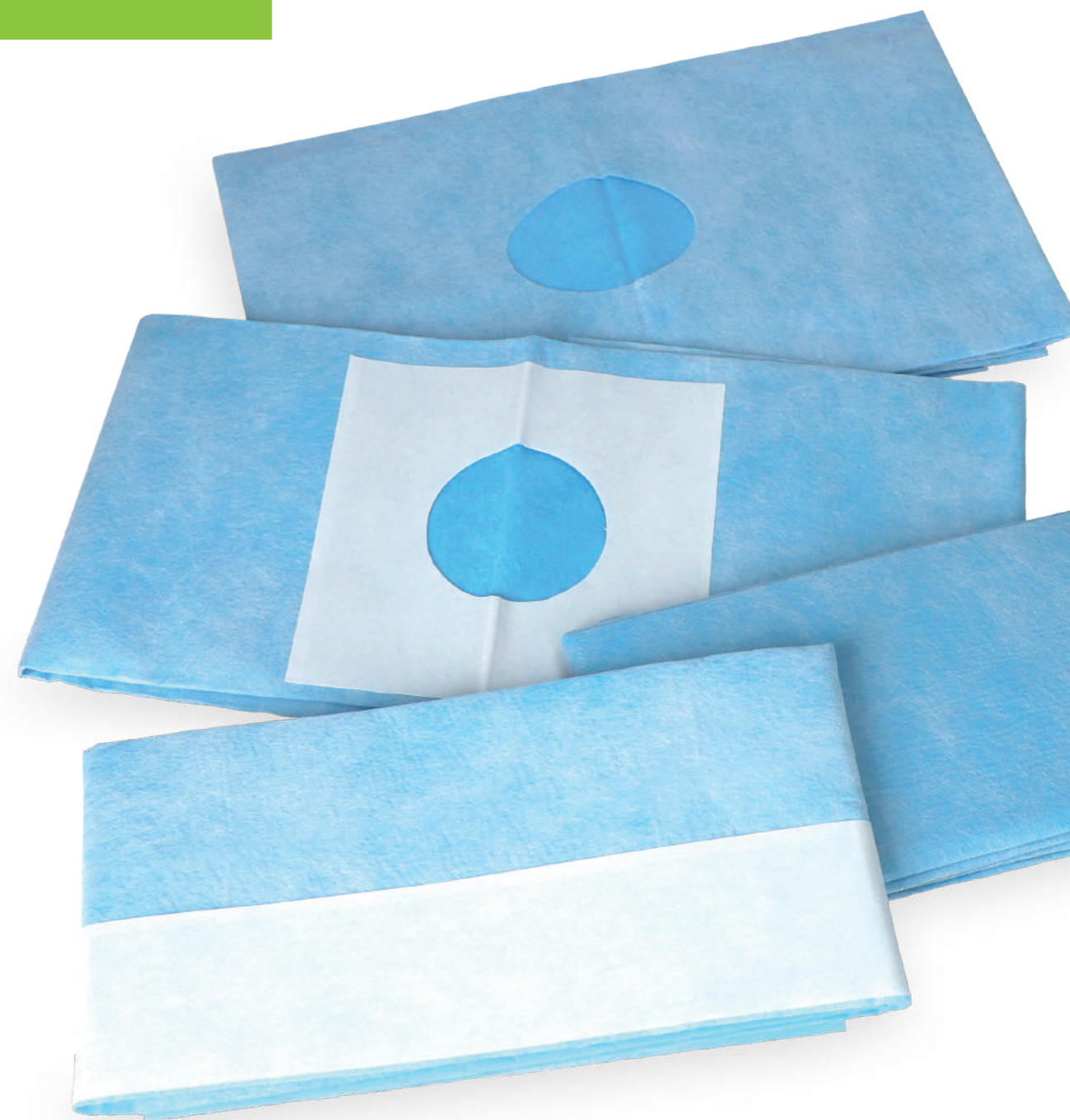

03



osłony medyczne
i akcesoria

03.1

osłony medyczne

STERYLNA, WZMOCNIONA OSŁONA NA STOLIK MAYO – CZERWONA

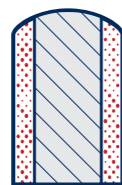

ref	rozmiar	ilość	opakowanie zbiorcze
AT-SD-S1 RED	80 x 145 cm	1 szt.	80 szt.
AT-SD-S2 RED	80 x 140 cm	1 szt.	80 szt.

STERYLNY ZESTAW OSŁON NA KOŃCZYŃĘ



ref	rozmiar	ilość	opakowanie zbiorcze
AT-SD-S9	70 x 120 cm	2 szt.	20 szt.

STERYLNE OSŁONY NA KOŃCZYŃĘ



ref	rozmiar	ilość	opakowanie zbiorcze
AT-SD-S6	30 x 60 cm + taśma 10 x 50 cm	1 szt.	200 szt.
AT-SD-S7	30 x 80 cm + taśma 10 x 50 cm	1 szt.	120 szt.
AT-SD-S8	35 x 120 cm + taśma 10 x 50 cm	1 szt.	100 szt.

STERYLNE OSŁONY NA PRZEWODY Z PERFORACJĄ I DWOMA TAŚMAMI SAMOPRZYLEPNYMI



ref	rozmiar	ilość	opakowanie zbiorcze
AT-SP-S3	14 x 250 cm	1 szt.	160 szt.
AT-SP-S4	16 x 200 cm	1 szt.	200 szt.
AT-SP-S5	16 x 250 cm	1 szt.	160 szt.
AT-SP-S6	16 x 300 cm	1 szt.	200 szt.



sterylna osłona na przewody

STERYLNE OSŁONY NA PRZEWODY BEZ PERFORACJI Z TAŚMĄ SAMOPRZYLEPNĄ



ref	rozmiar	ilość	opakowanie zbiorcze
AT-SP-S7	7 x 120 cm	1 szt.	200 szt.
AT-SP-S8	7 x 170 cm	1 szt.	200 szt.

STERYLNE OSŁONY NA APARATURĘ MEDYCZNĄ – KULA



ref	rozmiar w stanie rozciągniętym	maksymalny rozmiar osłony aparatury	ilość	opakowanie zbiorcze
AT-SP-S9	65 x 85 cm	35 x 45 cm	1 szt.	200 szt.
AT-SP-S10	85 x 85 cm	50 x 50 cm	1 szt.	100 szt.
AT-SP-S11	105 x 105 cm	60 x 60 cm	1 szt.	100 szt.
AT-SP-S12	120 x 120 cm	70 x 70 cm	1 szt.	100 szt.
AT-SP-S13	140 x 140 cm	80 x 80 cm	1 szt.	50 szt.

STERYLNE OSŁONY NA APARATURĘ MEDYCZNĄ – WALEC



mocna folia PE



ref	rozmiar	ilość	opakowanie zbiorcze
AT-SP-S14	70 x 80 cm	1 szt.	100 szt.
AT-SP-S15	90 x 100 cm	1 szt.	50 szt.
AT-SP-S16	80 x 150 cm	1 szt.	50 szt.

STERYLNY ZESTAW OSŁON NA RAMIĘ C



mocna folia PE

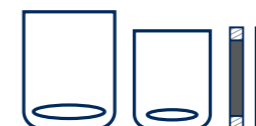

ref	rozmiar	ilość	opakowanie zbiorcze
AT-SP-S17	100 x 160 cm 80 x 150 cm 3 x 100 cm	1 zestaw	32 szt.

STERYLNY ZESTAW OSŁON NA PODŁOKIETNIK



ref	rozmiar	ilość	opakowanie zbiorcze
AT-AC	35 x 75 cm	2 szt.	80 x 2 szt.

03.2



akcesoria

STERYLNE CHIRURGICZNE TAŚMY SAMOPRZYLEPNE / TYPU RZEP



ref	opis	rozmiar	ilość	opakowanie zbiorcze
AT-SP-S1	taśma chirurgiczna samoprzylepna	10 x 50 cm	1 szt.	1100 szt.
AT-SP-S2	taśma chirurgiczna typu rzep	2 x 22 cm	1 szt.	100 szt.

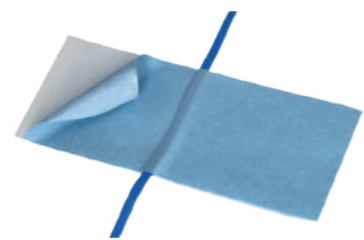

taśma chirurgiczna samoprzylepna



taśma chirurgiczna typu rzep

STERYLNE KIESZENIE SAMOPRZYLEPNE



ref	opis	ilość	opakowanie zbiorcze
AT-SP-S20	kieszon samoprzylepna, jednokomorowa 30 x 40 cm	1 szt.	180 szt.
AT-SP-S21	kieszon samoprzylepna, jednokomorowa 50 x 60 cm	1 szt.	180 szt.
AT-SP-S22	kieszon samoprzylepna, dwukomorowa 40 x 30 cm 15 x 30 cm kieszon lewa 25 x 30 cm kieszon prawa	1 szt.	250 szt.

STERYLNA TORBA, ARTROSKOPOWA



ref	opis	ilość	opakowanie zbiorcze
AT-SP-S18	torba artroskopowa 60 x 100 cm	1 szt.	36 szt.

STERYLNA TORBA SAMOPRZYLEPNA DO PRZECHWYTYWANIA PŁYNÓW



ref	opis	ilość	opakowanie zbiorcze
AT-SP-S19	torba stożkowa na płyn z filtrem i portem 50 x 50 cm	1 szt.	65 szt.

STERYLNY RĘCZNIK CHŁONNY



ref	rozmiar	ilość	opakowanie zbiorcze
AT-HT	40 x 40 cm	1 szt.	500 szt.

SERWETA CHŁONNA DLA NOWORODKA



ref	rozmiar	ilość	opakowanie zbiorcze
AT-BT	75 x 80 cm	1 szt.	80 szt.

STERYLNE FOLIE CHIRURGICZNE ELASTOFILM

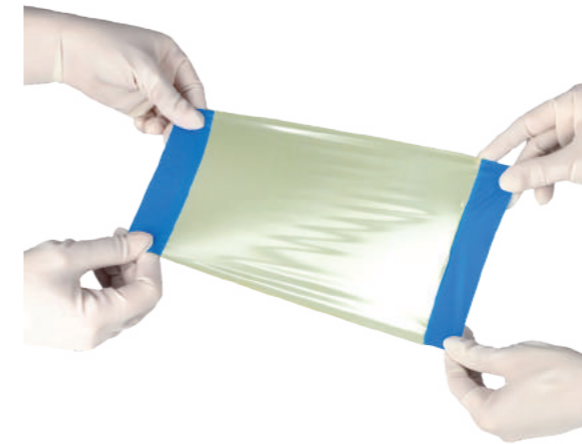

ref	rozmiar całkowity	rozmiar powierzchni klejącej	ilość	opakowanie zbiorcze
808068	84 x 56 cm	84 x 50 cm	1 szt.	6 szt.
808066	40 x 42 cm	40 x 36 cm	1 szt.	20 szt.
808065	45 x 55 cm	45 x 49 cm	1 szt.	20 szt.
808064	45 x 28 cm	45 x 22 cm	1 szt.	20 szt.
808063	30 x 28 cm	30 x 22 cm	1 szt.	20 szt.
808062	15 x 28 cm	15 x 22 cm	1 szt.	40 szt.
808061	14 x 25 cm	14 x 21 cm	1 szt.	40 szt.
805018	55 x 55 cm	55 x 51 cm	1 szt.	20 szt.
805025	30 x 40 cm	30 x 36 cm	1 szt.	20 szt.
805016	20 x 30 cm	20 x 26 cm	1 szt.	30 szt.



oddychające



przylegające



hipoalergiczne



bez lateksu

STERYLNE BAKTERIOBÓJCZE FOLIE CHIRURGICZNE

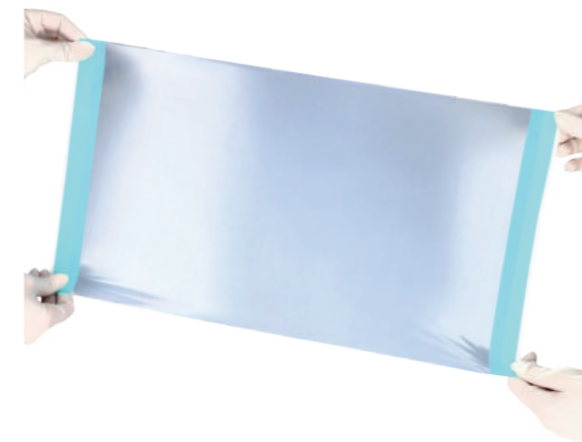

ref	rozmiar całkowity	rozmiar powierzchni klejącej	ilość	opakowanie zbiorcze
717910	10 x 24 cm	10 x 18 cm	1 szt.	10 szt.
717915	15 x 26 cm	15 x 20 cm	1 szt.	10 szt.
717530	30 x 26 cm	30 x 20 cm	1 szt.	10 szt.
717940	40 x 34 cm	40 x 28 cm	1 szt.	10 szt.
717542	42 x 42 cm	42 x 36 cm	1 szt.	10 szt.
717544	44 x 26 cm	44 x 20 cm	1 szt.	10 szt.
717945	45 x 55 cm	45 x 49 cm	1 szt.	10 szt.
717950	50 x 90 cm	50 x 84 cm	1 szt.	10 szt.
717960	60 x 52 cm	60 x 46 cm	1 szt.	10 szt.
717970	70 x 80 cm	70 x 74 cm	1 szt.	10 szt.
717980	80 x 60 cm	80 x 54 cm	1 szt.	10 szt.
717990	90 x 80 cm	90 x 74 cm	1 szt.	10 szt.



oddychające



przylegające



hipoalergiczne



bez lateksu

STERYLNE FOLIE CHIRURGICZNE Z JONAMI SREBRA



ref	rozmiar całkowity	rozmiar powierzchni klejącej	ilość	opakowanie zbiorcze
306001GGZSME	20 x 25 cm	20 x 15 cm	1 szt.	10 szt.
306003GGZSME	35 x 50 cm	35 x 40 cm	1 szt.	10 szt.
306004GGZSME	45 x 50 cm	45 x 40 cm	1 szt.	10 szt.
306005GGZSME	45 x 65 cm	45 x 55 cm	1 szt.	10 szt.
306006GGZSME	60 x 65 cm	60 x 55 cm	1 szt.	10 szt.
306007GGZSME	65 x 95 cm	65 x 85 cm	1 szt.	10 szt.
306011GGZSME	85 x 65 cm	85 x 55 cm	1 szt.	10 szt.



oddychające



przylegające



hipoalergiczne



bez lateksu

03.3



**fartuchy
chirurgiczne**

STERYLNE FARTUCHY NORMAL

opakowanie zbiorcze: 25 szt.

w zestawie 1 ręcznik chłonny 40 x 40 cm

22 g/m²

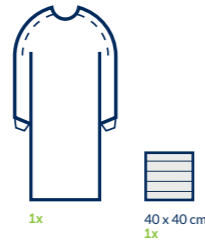

ref	rozmiar	ilość
AT-SGN-L	L	1 szt.
AT-SGN-XL	XL	1 szt.

STERYLNE FARTUCHY CHIRURGICZNE STANDARD

opakowanie zbiorcze: 25 szt.

w zestawie 2 ręczniki chłonne 30 x 30 cm

45 g/m²

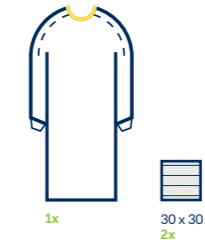

ref	rozmiar	lamówka	ilość
AT-SGS-M	M		1 szt.
AT-SGS-L	L		1 szt.
AT-SGS-XL	XL		1 szt.
AT-SGS-XXL	XXL		1 szt.

STERYLNE FARTUCHY CHIRURGICZNE STANDARD

opakowanie zbiorcze: 25 szt.

w zestawie 2 ręczniki chłonne 30 x 30 cm

35 g/m²

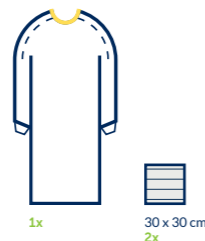

ref	rozmiar	lamówka	ilość
AT-SGS-M1	M		1 szt.
AT-SGS-L1	L		1 szt.
AT-SGS-XL1	XL		1 szt.
AT-SGS-XXL1	XXL		1 szt.
AT-SGS-XXXL1	XXXL		1 szt.

STERYLNE FARTUCHY CHIRURGICZNE STANDARD PLUS

opakowanie zbiorcze: 25 szt.

w zestawie 2 ręczniki chłonne 30 x 30 cm

35 g/m²

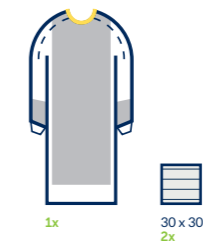

ref	rozmiar	lamówka	ilość
AT-SGSP-M1	M		1 szt.
AT-SGSP-L1	L		1 szt.
AT-SGSP-XL1	XL		1 szt.
AT-SGSP-XXL1	XXL		1 szt.
AT-SGSP-XXXL1	XXXL		1 szt.

STERYLNE FARTUCHY CHIRURGICZNE STANDARD

opakowanie zbiorcze: 25 szt.

35 g/m²

wersja ekonomiczna

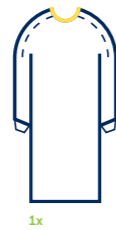

ref	rozmiar	lamówka	ilość
AT-SGS-M1 E	M		1 szt.
AT-SGS-L1 E	L		1 szt.
AT-SGS-XL1 E	XL		1 szt.
AT-SGS-XXL1 E	XXL		1 szt.

STERYLNE FARTUCHY CHIRURGICZNE STANDARD PLUS

opakowanie zbiorcze: 25 szt.

35 g/m²

wersja ekonomiczna



ref	rozmiar	lamówka	ilość
AT-SGSP-M1 E	M		1 szt.
AT-SGSP-L1 E	L		1 szt.
AT-SGSP-XL1 E	XL		1 szt.
AT-SGSP-XXL1 E	XXL		1 szt.

STERYLNE FARTUCHY CHIRURGICZNE STANDARD

opakowanie zbiorcze: 25 szt.

w zestawie 2 ręczniki chłonne 30 x 30 cm

40 g/m²



ref	rozmiar	lamówka	ilość
AT-SGS-M2	M		1 szt.
AT-SGS-L2	L		1 szt.
AT-SGS-XL2	XL		1 szt.
AT-SGS-XXL2	XXL		1 szt.

STERYLNE FARTUCHY CHIRURGICZNE STANDARD PLUS

opakowanie zbiorcze: 25 szt.

w zestawie 2 ręczniki chłonne 30 x 30 cm

40 g/m²

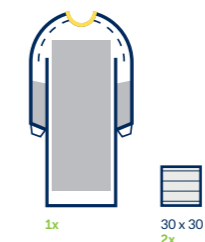

ref	rozmiar	lamówka	ilość
AT-SGSP-M2	M		1 szt.
AT-SGSP-L2	L		1 szt.
AT-SGSP-XL2	XL		1 szt.
AT-SGSP-XXL2	XXL		1 szt.

STERYLNE FARTUCHY CHIRURGICZNE STANDARD PLUS

opakowanie zbiorcze: 25 szt.

w zestawie 2 ręczniki chłonne 30 x 30 cm

45 g/m²

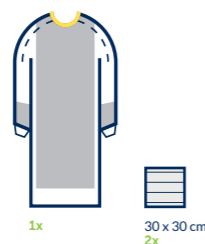

ref	rozmiar	lamówka	ilość
AT-SGSP-M	M		1 szt.
AT-SGSP-L	L		1 szt.
AT-SGSP-XL	XL		1 szt.
AT-SGSP-XXL	XXL		1 szt.

STERYLNE FARTUCHY CHIRURGICZNE EXTRA SAFE

opakowanie zbiorcze: 25 szt.

w zestawie 2 ręczniki chłonne 30 x 30 cm

35 g/m²

poszerzona budowa



ref	rozmiar	lamówka	ilość
AT-SGES-XXL-1	XXL		1 szt.

STERYLNE FARTUCHY CHIRURGICZNE COMFORT

opakowanie zbiorcze: 25 szt.

w zestawie 2 ręczniki chłonne 30 x 30 cm

68 g/m²

włóknina Spulnace



ref	rozmiar	lamówka	ilość
AT-SGC-M	M		1 szt.
AT-SGC-L	L		1 szt.
AT-SGC-XL	XL		1 szt.
AT-SGC-XXL	XXL		1 szt.

STERYLNE FARTUCHY CHIRURGICZNE COMFORT PLUS

opakowanie zbiorcze: 25 szt.

w zestawie 2 ręczniki chłonne 30 x 30 cm

68 g/m²

włóknina Spulnace

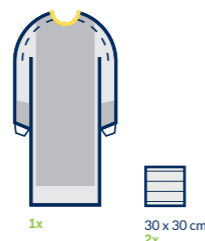

ref	rozmiar	lamówka	ilość
AT-SGCP-M	M		1 szt.
AT-SGCP-L	L		1 szt.
AT-SGCP-XL	XL		1 szt.
AT-SGCP-XXL	XXL		1 szt.

NIESTERYLNE FARTUCHY CHIRURGICZNE STANDARD

opakowanie zbiorcze: 50 szt.

35 g/m²



ref	rozmiar	lamówka	ilość
AT-NS-SGS-M 1E	M		1 szt.
AT-NS-SGS-L 1E	L		1 szt.
AT-NS-SGS-XL 1E	XL		1 szt.
AT-NS-SGS-XXL 1E	XXL		1 szt.

NIESTERYLNE FARTUCHY CHIRURGICZNE PREMIUM

opakowanie zbiorcze: 10 x 10 szt.

spełnia standardy normy EN 14126

35 g/m²

całkowicie wzmocniony PP+PE



ref	rozmiar	lamówka	ilość
AT-NS-SGP-L 1E	L		10 szt.
AT-NS-SGP-XL 1E	XL		10 szt.



kolorowe lamówki ułatwiający identyfikację rozmiaru fartucha

04

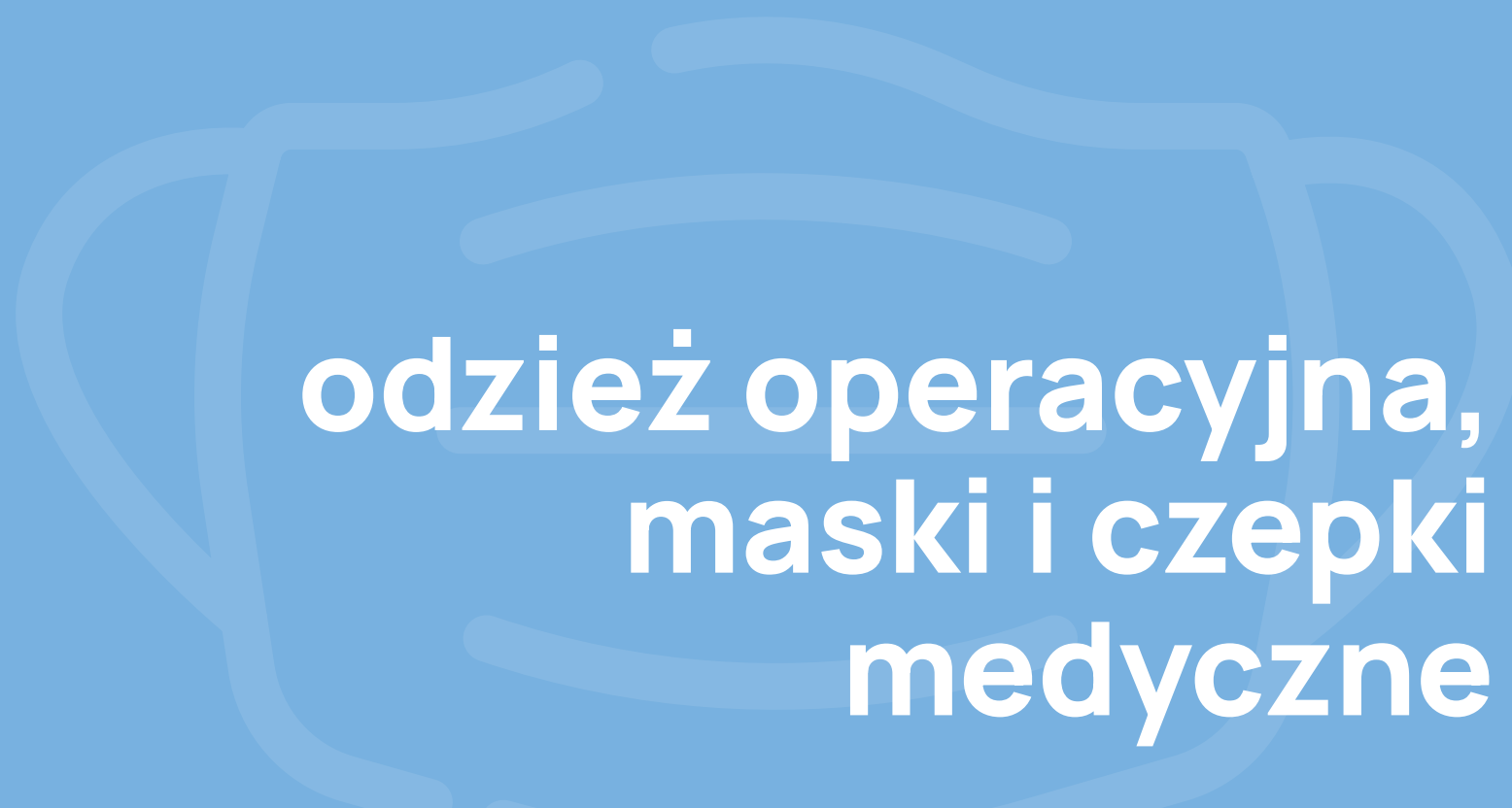

odzież operacyjna,
maski i czepki
medyczne

ubranie operacyjne

UBRANIE OPERACYJNE, BLUZA Z KRÓTKIM RĘKAWEM + SPODNIE, NIESTERYLNE

cechy:

- wykonane z włókniny SMS
- koszula z krótkim rękawem, dekoltem w kształcie litery V i 3 kieszeniami
- spodnie z wiązaniami prowadzącymi
- niebieska koszula i spodnie dostępne również w opakowaniach jednostkowych
- jednorazowego użytku



opakowanie
zbiorcze:
50 x 1 szt.



hydrofobowy
materiał SMS



35 g/m²

ref	rozmiar	kolor	ilość
○ BT-017-S35B0-XS-SMS	XS	niebieski	1 szt.
○ BT-017-S35B1-S-SMS	S	niebieski	1 szt.
○ BT-017-S35B2-M-SMS	M	niebieski	1 szt.
○ BT-017-S35B3-L-SMS	L	niebieski	1 szt.
○ BT-017-S35B4-XL-SMS	XL	niebieski	1 szt.
○ BT-017-S35B5-XXL-SMS	XXL	niebieski	1 szt.
○ BT-017-S35B6-XXXL-SMS	XXXL	niebieski	1 szt.
○ BT-017-S35B7-XXXXL-SMS	XXXXL	niebieski	1 szt.
○ BT-017-S35B8-XXXXXL-SMS	XXXXXL	niebieski	1 szt.
● BT-017-S35G1-S-SMS	S	zielony	1 szt.
● BT-017-S35G2-M-SMS	M	zielony	1 szt.
● BT-017-S35G3-L-SMS	L	zielony	1 szt.
● BT-017-S35G4-XL-SMS	XL	zielony	1 szt.
● BT-017-S35G5-XXL-SMS	XXL	zielony	1 szt.
● BT-017-S35G6-XXXL-SMS	XXXL	zielony	1 szt.
● BT-017-S35G7-XXXXL-SMS	XXXXL	zielony	1 szt.
● BT-017-S35V1-S-SMS	S	fioletowy	1 szt.
● BT-017-S35V2-M-SMS	M	fioletowy	1 szt.
● BT-017-S35V3-L-SMS	L	fioletowy	1 szt.
● BT-017-S35V4-XL-SMS	XL	fioletowy	1 szt.
● BT-017-S35V5-XXL-SMS	XXL	fioletowy	1 szt.
● BT-017-S35V6-XXXL-SMS	XXXL	fioletowy	1 szt.
● BT-017-S35V7-XXXXL-SMS	XXXXL	fioletowy	1 szt.



ubranie operacyjne, bluza z krótkim rękawem + spodnie

maski medyczne



Z TROKAMI, TYP II

ref	kolor	ilość
● BT-046-32G	zielony	50 szt.
● BT-046-32B	niebieski	50 szt.



opakowanie
zbiorcze:
20 x 50 szt.



Z GUMKAMI, TYP II

ref	kolor	ilość
● BT-046-31G	zielony	50 szt.
● BT-046-31B	niebieski	50 szt.



opakowanie
zbiorcze:
20 x 50 szt.



Z GUMKAMI, TYP IIR

ref	kolor	ilość
● BT-046-R31B	niebieski	50 szt.



opakowanie
zbiorcze:
20 x 50 szt.



maska medyczna z gumkami, typ IIR

czepki medyczne



ABI		
czepek medyczny z trokami		
ref	kolor	ilość
● BT-007-25G-T2-V	zielony	100 szt.
● BT-007-25B-T2-V	niebieski	100 szt.



BEN		
czepek medyczny z trokami		
ref	kolor	ilość
● BT-007-35B-SPNM	niebieski	100 szt.



TOM		
czepek medyczny z trokami		
ref	kolor	ilość
● BT-007-P20G	zielony	100 szt.



ROS		
czepek medyczny z trokami		
ref	kolor	ilość
● BT-007-P45B	niebieski	50 szt.



TYPU BERET		
czepek medyczny typu beret włókninowy		
ref	kolor	ilość
● BT-008-18G	zielony	100 szt.
● BT-008-18B	niebieski	100 szt.

DONA		
czepek medyczny typu beret		
ref	kolor	ilość
● BT-008-25G-B1-V	zielony	100 szt.
● BT-008-25B-B1-V	niebieski	100 szt.

LILI		
czepek medyczny z gumką		
ref	kolor	ilość
● BT-001-25G-R1-V	zielony	100 szt.
● BT-001-25B-R1-V	niebieski	100 szt.

NINO		
czepek medyczny		
ref	kolor	ilość
● BT-001-25G-D-V	zielony	100 szt.
● BT-001-25B-D-V	niebieski	100 szt.

KOKO LONG		
czepek medyczny przedłużony		
ref	kolor	ilość
● BT-001-25G-S1-V	zielony	100 szt.
● BT-001-25B-S1-V	niebieski	100 szt.

LUNA LONG		
czepek medyczny przedłużony		
ref	kolor	ilość
● BT-001-25G-S2-V	zielony	80 szt.
● BT-001-25B-S2-V	niebieski	80 szt.



POLA		
czepek medyczny z gumką		
ref	kolor	ilość
● BT-001-45B-SPN	niebieski	100 szt.

SOL		
czepek medyczny z trokami		
ref	kolor	ilość
● BT-007-25G-T1-V	zielony	100 szt.
● BT-007-25B-T1-V	niebieski	100 szt.

DORA LONG		
czepek medyczny przedłużony		
ref	kolor	ilość
● BT-001-45B-S-SPN	niebieski	50 szt.

TYP ASTRO		
czepek medyczny typu astro, wiskozowy		
ref	kolor	ilość
● BT-006-25G-A1-V	zielony	100 szt.

OLAF		
czepek medyczny z trokami		
ref	kolor	ilość
● BT-007-30C-T1-PP	ze wzorem	100 szt.

MAYA		
czepek medyczny z gumką		
ref	kolor	ilość
● BT-001-30C-R1-PP	ze wzorem	100 szt.



ZARYS International Group sp. z o.o. sp.k.

Dział obsługi klienta

tel. +48 32 376 07 50-55
fax +48 32 274 72 84
e-mail: sprzedaz@zarys.pl

Dział sprzedaży hurtowej

tel. +48 32 376 07 40, 47, 49, 53
kom. +48 787 094 154
e-mail: hurt@zarys.pl

Siedziba firmy

tel. +48 32 271 69 91
e-mail: zarys@zarys.pl
ul. Pod Borem 18
41-808 Zabrze

Centrum logistyczne

ul. Guido Henckela Donnersmarcka 1
41-807 Zabrze (KSSE Zabrze)

www.zarys.pl